

HARTMANN TRESORE

Sicherheitslösungen für die Automobilbranche

- Autohäuser
- Kfz-Handel
- Kfz-Werkstätten
- Autovermietungen
- Tankstellen
- Speditionen
- ...



Annahmesysteme

Annahme- und Ausgabesysteme

Einwurf- und Deposittresore

Schlüsseltresore

Schlüssel-Kombitresore

Wertraumtüren für Schlüsselräume

Schlüsselverwaltung/-management



HARTMANN

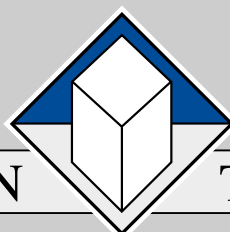

TRESORE AG



Unsere Sicherheitslösungen für die Automobilbranche

Unternehmen der Automobilbranche haben ganz besondere Sicherheitsanforderungen. In Zusammenarbeit mit unseren Kunden und im Dialog mit den Versicherungen haben wir im Laufe der Jahre kompetente Lösungen für die verschiedenen Risikobereiche erarbeitet:

- Fahrzeugannahme und -abgabe
- Disposition und Fuhrpark
- Werkstatt und Kundendienst
- Verkauf und Kasse
- Buchhaltung
- Info- bzw. Serviceschalter

Insbesondere dem **Umgang mit und der Aufbewahrung von Fahrzeugschlüsseln** kommt in Autohäusern und Autovermietungen eine außerordentliche Bedeutung zu. Dies betrifft zum einen das Schlüsselmanagement innerhalb des Unternehmens und zum anderen die Nachtannahme bzw. die Rückgabe von Kfz-Schlüsseln außerhalb der Geschäftszeiten. Für eine **optimale Schlüsselverwaltung** bieten wir Sicherungssysteme in allen Größen und Sicherheitsstufen.

Unsere Schlüssel-Kombitresore können darüber hinaus individuell für die Aufbewahrung von Diagnosegeräten, Ordnern, Laptops, Bargeld usw. konfiguriert werden.

Überfallschutz und Bargeldmanagement sind Themen, die insbesondere Autohäuser, Tankstellen und Waschstraßen mit ihrem relativ hohen Bargeldaufkommen betreffen. Die speziell entwickelten Einwurfsysteme haben sich bereits tausendfach bewährt und sind nicht nur sicher und versicherungskonform, sondern auch alltagstauglich und einfach im Handling!

**Profitieren Sie von unserem Know-how -
Wir beraten Sie gern und unverbindlich!**

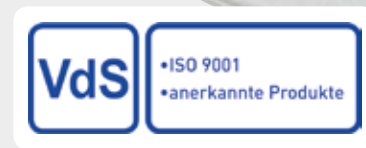

European Security Systems Association (ESSA) e.V.
Zertifizierungsstelle nach EN 45011 für Sicherheitsprodukte

Geprüfte Sicherheit

Unsere Tresore entsprechen den hohen deutschen Sicherheitsstandards und den europäischen Normen. Sie werden von anerkannten und unabhängigen Prüfinstituten auf ihren Einbruch- und Feuerschutz getestet und tragen entsprechende Prüfplaketten.



■ Annahmesysteme

ab Seite 5



Annahmesysteme und Nachtannahmetresore für Fahrzeugschlüssel und Fahrzeugpapiere mit unterschiedlichen Einwurfsystemen

■ Annahme- und Ausgabesysteme

ab Seite 15



Annahme-/Ausgabesysteme für den diebstahlsicheren Austausch von Fahrzeugschlüsseln und Papieren außerhalb der Öffnungszeiten

■ Einwurf- und Deposittresore

ab Seite 31



Einwurf- und Deposittresore zur Sicherung von Bargeldbeständen auch während des laufenden Betriebs

■ Schlüsseltresore

ab Seite 39



Schlüsseltresore für die sichere und gleichzeitig geordnete Unterbringung von Fahrzeug- und Gebäudeschlüsseln

■ Schlüssel-Kombitresore

ab Seite 49



Schlüssel-Kombitresore zur gemeinsamen Aufbewahrung von Fahrzeugschlüsseln, Unterlagen, Kfz-Diagnosegeräten, Spezialwerkzeugen etc.

■ Wertraumtüren für Schlüsselräume

ab Seite 63



Schlüsselräume mit Wertraumtür für eine sichere Aufbewahrung auch größerer Schlüsselmenngen

■ Schlüsselverwaltung/-management

ab Seite 67



Flexibles System für eine optimale Schlüsselorganisation und ein professionelles Schlüsselmanagement, zum Einbau in einen Tresor oder einen Schlüsselraum

■ Sicherheitsstufen und Widerstandsgrade

ab Seite 72

■ Verschlussstechnik

ab Seite 74

■ Auszug aus unserer Referenzliste

ab Seite 77

Maßgeschneiderte Sicherheitslösungen für Ihre Anforderungen

In der Zusammenarbeit mit unseren Kunden steht eine individuelle Beratung an erster Stelle. Welche Vorstellungen haben Sie von „Ihrem“ Tresor? Wie sind die baulichen Gegebenheiten? Welche Vorgaben der Versicherer müssen ggf. in die Überlegungen einbezogen werden? Erst dann geht es an die Auswahl – schließlich soll der Tresor perfekt für die Sicherheitsanforderungen in Ihrem Unternehmen ausgelegt sein!

Bereits unsere bewährten Standardmodelle sind in zahlreichen Größen und Ausstattungsvarianten sowie mit unterschiedlichen Verschlusssystemen erhältlich.

Viele unserer Sicherheitslösungen können jedoch auch **passend für Ihre betrieblichen Anforderungen** individuell konfiguriert werden – egal, ob es um eine besondere Innenausstattung für Ihren Schlüssel-Kombitresor oder eine Wandüberbrückung für Ihr Annahmesystem geht. Bei noch spezielleren Erfordernissen entwickeln wir für Sie auch gerne eine **komplett maßgeschneiderte Sicherheitslösung** – und das zu fairen Preisen!

Gerne beraten wir Sie auf Wunsch direkt bei Ihnen vor Ort und/oder stellen Ihnen die geplante Lösung zur Veranschaulichung vorab als Skizze, Zeichnung oder 3-D-Entwurf zur Verfügung.

Für ein unverbindliches Gespräch rufen Sie uns einfach an - deutschlandweit und kostenlos unter unserer Service-Telefonnummer 0800 – 8737673.

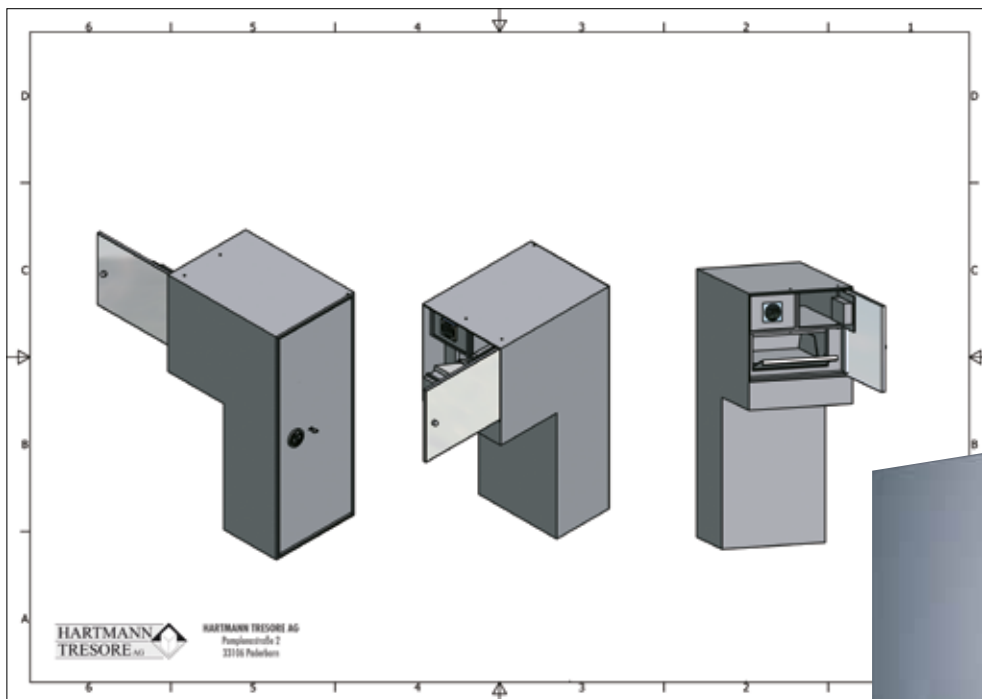
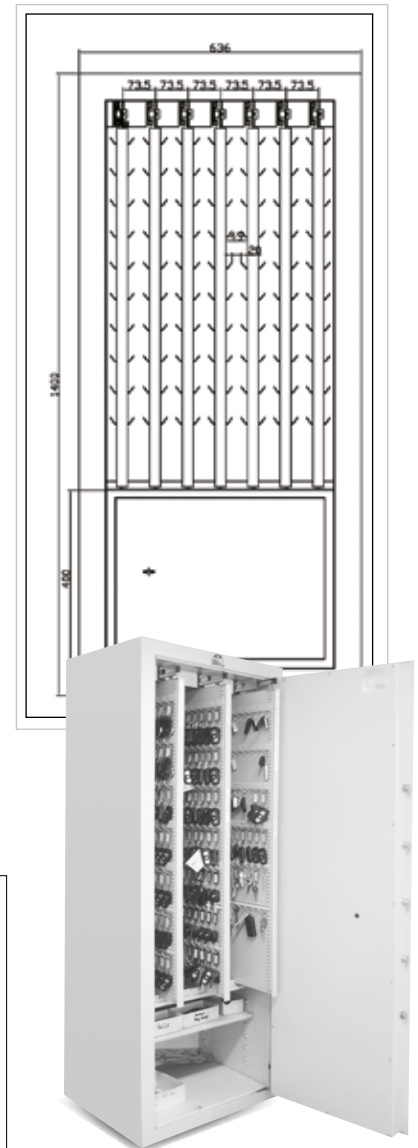



HARTMANN *Annahmesysteme*

Mit Annahmesystemen ermöglichen Sie Ihren Kunden, Fahrzeuge auch außerhalb der Öffnungszeiten abzugeben. Wichtig bei solch einem 24-Stunden-Service ist, dass die Fahrzeugschlüssel während der Nachtstunden diebstahl-sicher untergebracht sind.

HARTMANN-Nachtannahmesysteme verfügen über einen speziellen Einwurfschacht, in den die Schlüssel eingeworfen werden. Im Inneren des Tresors lagern sie rückholsicher bis zur Entnahme. Auszug und Einwurfschacht sind je nach Erfordernis in unterschiedlichen Ausführungen erhältlich – je nachdem, ob beispielsweise nur Autoschlüssel oder auch Papiere von dem Tresor aufgenommen werden sollen.

Eine sichere Lösung für Ihren 24-Stunden-Service ist auch für die Versicherbarkeit Ihres Unternehmens wichtig – denn ein einfacher Briefkasten zur Schlüsselannahme wird von den Versicherungen im Schadensfall nicht akzeptiert.

Unsere Annahmesysteme sind in verschiedenen Größen und Sicherheitsstufen erhältlich und damit auch bereits für kleinere Kfz-Betriebe geeignet. Das Einwurfschacht kann auf Wunsch auch seitlich oder rückseitig angebracht werden, so dass sich die Annahmesysteme in die Wand einbauen lassen.

Gerne entwickeln wir gemeinsam mit Ihnen die für Sie optimale Lösung!



Zur sicheren Annahme von

- Kfz-Schlüsseln
- Fahrzeugpapieren
- Scheckheften
- Auftragsaschen
- ...



**Autovermietung Sixt,
Paderborn****Annahmesysteme**

Frei im Außenbereich aufgestellter und verankerter Annahmetresor mit extra kleiner Schubladenöffnung für die Autoschlüsselannahme



Dort, wo die Integration des Annahmesystems in das Foyer oder die Außenwand nicht möglich oder sinnvoll ist, können Sie Ihren Kunden mit dieser freistehenden Lösung dennoch einen sicheren 24-Stunden-Service bieten.

Der SP 700 ist unser Basismodell für Annahmetresore

in Anlehnung an **Sicherheitsstufe B**

Der Tresor kann individuell für Ihre Erfordernisse konfiguriert werden.

Sie haben die Wahl zwischen zahlreichen Optionen:

- Schubladensystem angesetzt oder aufgesetzt
- Schublade an der Vorderseite, der Rückseite oder seitlich am Tresor
- Kleine oder große Schublade (für die Aufnahme von Schlüsseln bzw. Umschlägen/Auftragstaschen)
- Überstand zur Wandüberbrückung (bis 330 mm überstehend)
- Wandüberbrückung durch Mauerwerk oder Glas

Weitere Informationen und Modelle finden Sie auf den folgenden Seiten!

Mit großer Einwurfschublade für Deposite mit bis zu 240 mm Breite und 160 mm Tiefe



Basismodell für Annahmetresore



Annahmetresor SP 700

Basismodell für Annahmetresore

SP 700

in Anlehnung an **Sicherheitsstufe B**

Einbruchschutz nach **VDMA 24992 05/95**

Aufbau/Grundausrüstung

- Tür doppelwandig, 80 mm, Türblatt 6 mm
- Korpus allseitig mehrwandig
- Depositauffang über eine doppelte Rückholsperre
- Tür und Korpus mit einer hochwertigen Feuerschutzisolierung nach DIN 4102
- Umlaufender Feuerfalz
- Bohrfeste Panzerung im Schlossbereich
- Mehrfache Bolzenverriegelung
- Vorrichtung zur Bodenverankerung
- Lackierung RAL 7035 Lichtgrau
- Türanschlag DIN rechts

Verschluss

- Hochsicherheits-Doppelbartschloss (inkl. 2 Schlüssel)

Funktionsweise

- Die besonders leichtgängige Schubladenkonstruktion lagert auf wartungsfreien Teleskopauszugschienen. Sobald die Schublade geschlossen wird, fällt das zu sichernde Gut durch eine doppelte Rückholsperre in das Auffangfach.



Detailansicht der Schublade

Größe und Ausführung flexibel nach Ihren Anforderungen!

Basismodell	Außenmaße* H x B x T in mm	Schubladenmaße H x B in mm	Gewicht in kg
SP 700	700 x 640 x 500	180 x 330	300

* Außentiefe zzgl. 60 mm Beschläge



Nachtannahmetresor SP 700 ATV

Einwurftresor mit angesetztem Schubladensystem zur Wandüberbrückung

in Anlehnung an **Sicherheitsstufe B**

Einbruchschutz nach **VDMA 24992 05/95**

■ Aufbau des Basistresors

- Korpus allseitig doppelwandig
- Tür doppelwandig, 80 mm stark, Türblatt 6 mm
- Umlaufender Feuerfalz
- Mehrfache Bolzenverriegelung
- 4 Bohrungen im Boden, Durchmesser 14 mm
- Bohrung 15 mm in der Rückwand, als Kabeldurchführung für Schlüsselreader

■ Grundausstattung

- Türanschlag DIN rechts
- Höhenverstellbarer Fachboden
- Lackierung RAL 7035 Lichtgrau

■ Verschluss

- Hochsicherheits-Doppelbartschloss (inklusive 2 Schlüssel)

■ Aufbau der angesetzten Schublade

- Rückseitig überstehend, individuell nach Wandstärke
- Aus rostfreiem Edelstahl; lackiert
- Teleskopschienen aus verzinktem Stahl
- Mit Auszug zur Aufnahme von Fahrzeugschlüsseln und -papieren
- Gegen unbefugte Rückholung gesicherter Einwurf durch Klappensicherung des Einwurfbereichs (Schublade kann erst zurückgeführt werden, wenn die Klappe geschlossen ist)
- Zur Erhöhung der Sicherheit gegen Entnahme des eingeworfenen Guts ist im Tresorinnenraum unter dem Einfallschacht ein Zahnblech angebracht

Größe und Ausführung flexibel nach Ihren Anforderungen!



Nachtannahmetresor SP 700 ATV mit angesetztem Schubladensystem



Abb. zeigt Sonderausstattung (Elektronikschloss)

- Schublade zur Wandüberbrückung kann durch Mauerwerk oder Glas geführt werden
- Überstand für die Überbrückung der Außenwand ist je nach Wandstärke variabel
- Schublade kann seitlich oder an der Rückseite des Tresors angebracht werden



Annahmesystem SP 700 mit Wandüberbrückung



Abb. zeigt Sonderausstattung (Elektronikschloss)

Mit großer Einwurfschublade

Auch zur Aufnahme von Papieren und Wertgegenständen geeignet!

Die Schublade kann für einen Wanddurchbruch standardmäßig bis 330 mm überstehend gefertigt werden. Größere Überstände sind auf Anfrage ebenfalls möglich. Der Schubladenaufsatz kann optional mit einer Edelstahlblende sowohl für den Außen- als auch für den Innenbereich ausgestattet werden

Nachtannahmetresor SP 700 ATV mit aufgesetztem Schubladensystem



Einwurftrresor SP 700 ATV	Außenmaße inkl. Schublade H x B x T* in mm	Schubladenmaße H x B in mm	Gewicht in kg
mit kleiner Schublade	980 x 500 x 550	150 x 150	300
mit großer Schublade	1020 x 500 x 550	190 x 340	300

* Tiefe zzgl. Schubladenüberstand (150 mm bis 330 mm, größere Überstände auf Anfrage)

Nachtannahmetresor SP 700 ATV
Einwurftrresor mit aufgesetztem Schubladensystem zur Wandüberbrückung in Anlehnung an **Sicherheitsstufe B**
Einbruchschutz nach VDMA 24992 05/95

■ **Aufbau/Grundausstattung/Verschluss**
Siehe SP 700 ATV auf Seite 8

- **Aufbau der aufgesetzten Schublade**
- Schubladenaufsatz rückseitig überstehend, individuell nach Wandstärke bis zu einem Wanddurchbruch von 330 mm. Größere Überstände auf Anfrage.
- Aufsatz kann auch seitlich angesetzt werden
- Mit *kleiner Schublade* für den Einwurf von Fahrzeugschlüsseln oder *großer Schublade* für den Einwurf von Schlüsseln und Servicetaschen erhältlich



Kleine Schublade (150 mm x 200 mm)



Große Schublade (190 mm x 340 mm)



Autovermietung Budget, Düsseldorf



Einbau in Glasfassade



Autovermietung Sixt,
Aachen

Annahmesysteme



Für mehr Sicherheit: mit extra kleiner Einwurfsklappe



Annahmetresor Modell HPKT 200-03 ST
Aufbau

- Doppelwandige Tür
- Türblattstärke 6 mm
- Einwandiger Korpus 3 mm

Grundausrüstung

- Türanschlag DIN rechts
- 4 Bohrungen in der Rückwand zur Wandmontage
- Seitlicher Einwurf ca. 35 x 60 mm H x B mit einer Abdeckklappe
- Im Tresorinneren befindet sich ein Einwurfschacht mit gezacktem Abweisblech, darunter ein weiteres Abweisblech
- Lackierung RAL 7035 Lichtgrau

Verschluss

- Hochsicherheits-Doppelbartschloss (inklusive 2 Schlüssel)



Einwurfschacht für Autoschlüssel

Annahme-Safe Modell HTAA 510-10

- Gesamtaußenmaße:
477 x 208 x 184 (H x B x T in mm)

Bauweise

- Allseitig Edelstahl gebürstet
- Korpus 3 mm
- Türfront 6 mm
- Annahme erfolgt über manipulationssichere Schublade

Verschluss

- Doppelbartsicherheits-Baskülschloss mit dreiseitiger Sicherung

Erweiterbar um ein Schlüsselausgabesystem (Siehe S. 30)

Günstiges Einstiegsmodell, auch zur Montage im Außenbereich!



Modell	Außenmaße H x B x T (in mm)	Innenmaß H x B x T (in mm)	Gewicht (in kg)
HPKT 200-03 ST	235 x 245 x 190	229 x 239 x 145	11

Annahme-Safe HTAA 510-10



Autohaus Biederbick,
Brilon

Annahmesysteme





Annahmesystem auf Basis von Modell HTII 200-11

**Größe
und Ausführung
flexibel nach Ihren
Anforderungen!**

Annahmesystem

auf Basis von Modell HTII 200-11

in Anlehnung an **Widerstandsgrad II**
nach EN 1143-1, VdS 2450

Aufbau

- Mehrwandige Tür 109 mm
- Aufbohrsichere Panzerplatte im Schlossbereich
- Allseitig mehrwandiger Korpus
- Tür und Korpus gefüllt mit einer hochwertigen Feuerschutzisolierung und hochfestem Spezialbeton
- Massives Bolzenverriegelungssystem
- Vorrichtung zur Bodenverankerung
- Beschläge und Scharniere 60 mm vorstehend

Grundausrüstung

- Türanschlag DIN rechts
- Höhenverstellbare Fachböden
- Türöffnungswinkel 180°
- Im Tresorinneren befindet sich ein Einwurfschacht mit gezacktem Abweisblech, darunter ein weiteres Abweisblech
- Lackierung RAL 7035 Lichtgrau

Verschluss

- Hochsicherheits-Doppelbartschloss (inklusive 2 Schlüssel)



Ansicht des Annahmesystems von Außen



Geöffnetes Annahmesystem im Innenbereich

Basismodell	Außenmaße	Innenmaße	Gewicht	Volumen	Anzahl
HTII 200-11	H x B x T (in mm)	H x B x T (in mm)	(in kg)	(in Liter)	Fachböden
HTII 200-11	1500 x 700 x 550	1381 x 584 x 384	719	310	3
HTII 200 EMA	Einbruchmeldeanlagen - Komplettsatz zum Anschluss an eine Alarmanlage				

Individuelle Annahmesysteme

Bei speziellen Anforderungen entwickeln wir gemeinsam mit Ihnen eine individuelle Lösung für Ihr Annahmesystem – z. B. mit extra großer Einwurfklappe oder einer Wetterschutztür aus Edelstahl.

Selbstverständlich ist auch bei maßgefertigten Annahmesystemen eine Wandüberbrückung möglich.

Sprechen Sie einfach mit uns – wir beraten Sie gerne!



Schematische Darstellung einer Wandüberbrückung (von außen gesehen)

Auftrags- und Servicetaschenbehältnis

Sollte Ihr Annahmesystem nicht mit einem Fach für Auftrags- und Servicetaschen ausgestattet sein, ist das Auftrags- und Servicetaschenbehältnis eine gute Alternative.

Die witterungsbeständige Edelstahlauführung eignet sich zur Bereitstellung von Auftrags- und Servicetaschen auch im Außenbereich, in unmittelbarer Nähe zum Annahmetresor.





HARTMANN *Annahme- und Ausgabesysteme*

Mit Annahme- und Ausgabesystemen können Autohäuser, Autovermietungen und Nutzfahrzeugzentren ihren Kunden einen echten und vor allem sicheren 24-Stunden-Service bieten, da die Systeme den diebstahlsicheren Austausch von Fahrzeugschlüsseln, Papieren und anderen Unterlagen außerhalb der Öffnungszeiten gewährleisten.

Annahme- und Ausgabesysteme bestehen aus einem Einwurffach, in das der Kunde seinen Fahrzeugschlüssel mit oder ohne Auftragstasche einwirft, sowie aus einzelnen Wertfächern, die jeweils mit einem eigenen Hochsicherheits-Elektronikschloss ausgestattet sind. Ist das Fahrzeug abholbereit, kann der Kunde „sein“ Fach mit einem Code öffnen, den Sie ihm z. B. per SMS oder telefonisch zugewiesen haben. So kann er sein Fahrzeug unabhängig von Ihren Öffnungszeiten abholen.

Annahme- und Ausgabesysteme sind in unterschiedlichen Größen und Sicherheitsstufen erhältlich. Sie können entweder in die Gebäudewand integriert oder freistehend im Außenbereich aufgestellt werden. In diesem Fall werden sie mit einer massiven Betonummantelung versehen, und eine Edelstahlabdeckung schützt die Wertfächer vor Witterungseinflüssen.

Lassen Sie sich individuell von unseren Tresorspezialisten beraten!



Zur sicheren Übergabe von

- Kfz-Schlüsseln
- Fahrzeugpapieren
- Kundendienst-Scheckheften
- Auftragstaschen
- Rechnungen
- ...





Mercedes-Benz NL Rhein-Ruhr,
Standort Hilden



24-Stunden-Service für Ihre Kunden mit HARTMANN Annahme- und Ausgabesystemen!

Sicher kennen Sie solche oder ähnliche Situationen:

- Ihr Kunde möchte seinen Wagen zur Inspektion bringen, seine Arbeitszeiten lassen es jedoch nicht zu, das Auto während Ihrer normalen Geschäftszeiten zu bringen und wieder abzuholen.
- Ihr Kunde bringt seinen LKW nach seiner Tour direkt zum Service und möchte ihn auch außerhalb Ihrer Öffnungszeiten wieder abholen.

Hier bieten **Annahme- und Ausgabesysteme** die ideale Lösung!

Sie ermöglichen den **gegenseitigen und sicheren Austausch** von

- Kfz-Schlüsseln
- Fahrzeugpapieren
- Scheckheften
- Auftragsaschen
- Rechnungen

Damit bieten Sie Ihren Kunden einen echten **24-Stunden Service!**

Flexible Ausstattungsmöglichkeiten

Das Annahme- und Ausgabesystem kann nach Ihren Erfordernissen konfiguriert werden – Größe und Anzahl der Fächer sind frei wählbar.

Unter anderem stehen Ihnen folgende Optionen zur Verfügung:

- Briefeinwurf
- Fach oder Schublade für Auftragsaschen
- Einwurf für Kfz-Schlüssel und/oder Auftragsaschen
- Übergabefächer mit Elektronischschloss (bis zu 99 Benutzercodes)
- Auch die Einwurffächer können auf Wunsch mit einem Elektronischschloss ausgestattet werden

Diese Fächer sind für die Kunden zugänglich – entweder per Wanddurchbruch oder durch Aufstellung komplett im Außenbereich. Durch eine Abdecktür aus Edelstahl werden die Fächer vor Witterungseinflüssen geschützt. Bei Aufstellung komplett im Außenbereich schützt zudem eine massive Betonummantelung das Annahme- und Ausgabesystem. Zusätzlich kann es ggf. mit der Bodenplatte verankert werden.

Aufstellung im Innenbereich

Dort, wo die Integration des Annahme- und Ausgabesystems in die Außenwand oder den Außenbereich nicht möglich oder sinnvoll ist, kann das System auch im Innenbereich, z. B. in einem von den Geschäftsräumen abgetrennten Foyer, aufgestellt werden.

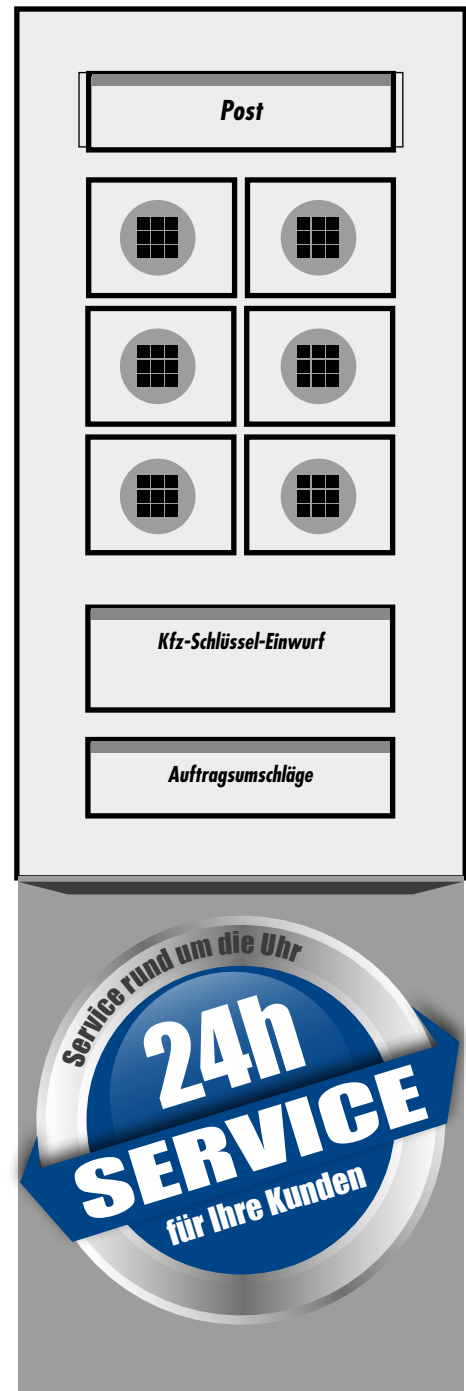



Nutzfahrzeuge Röttges,
Mönchengladbach



Das Annahme- und Ausgabesystem ist für Kunden von außen zugänglich



Hinter der Edelstahltür befinden sich sowohl die Annahme- und Ausgabefächer für Schlüssel und Papiere als auch ein Einwurffach für größere Wertgegenstände oder Dokumente



Entgegennahme und Bestückung erfolgt von der Rückseite im Innenbereich durch autorisiertes Personal





Annahme- und Ausgabefächer für Kfz-Schlüssel und -Papiere

Direkt hinter der Abdecktür befinden sich sowohl die Annahme- und Ausgabefächer für Kfz-Schlüssel und -Papiere als auch ein Einwurffach für große Wertgegenstände

Überstand zur Überbrückung des Mauerwerks

Geräumiger und gepolsterter Auffangtresor

Annahme-Ausgabebetresor HTAA 100-02

Edelstahltür mit einem leicht bedienbaren Magnetverschluss zur witterungsbeständigen Abdeckung.



Ausstattung flexibel nach Ihren Anforderungen!

Verschiedene Sicherheitsstufen erhältlich!



Annahme-/Ausgabefächer Serie HTAA

ADAC motorwelt: „Versicherer sehen rot“



Versicherer sehen

Wahrscheinlich die meisten Fahrer sind sich bewusst, dass ein rotes Ampelsignal ein Zeichen für Gefahr ist. Doch was passiert, wenn man trotzdem über die rote Ampel fährt? Die ADAC-Motorwelt hat sich das angeschaut. Und es sieht nicht so rosig aus, wie man vielleicht denken könnte. Denn wer trotz rotem Licht über die Ampel fährt, riskiert nicht nur einen Strafzettel, sondern auch einen teuren Schaden. Denn wenn ein Unfall passiert, muss der Fahrer die Kosten für den Schaden selbst bezahlen. Das ist ein Risiko, das viele Fahrer nicht eingerechnet haben.



GROB FAHRLÄSSIG

zum Beispiel durch das Überfahren einer roten Ampel. Ebenso nachlässiger Umgang mit dem Autoschlüssel fällt darunter. Egal, ob geklaut oder verloren – das muss umgehend bei der Versicherung gemeldet werden. Beispiel: Die Mitarbeiterin eines Seniorenheims ließ ihren Autoschlüssel während der Schicht unbeaufsichtigt in einem frei zugänglichen Aufenthaltsraum liegen. Als ihr Schlüssel weg und das Auto gestohlen war, bekam sie von der Versicherung lediglich 50 Prozent des Schadens ersetzt. Das Gleiche passiert, wenn ein Schlüssel aus einem erkennbar schlecht gesicherten Werkstattbriefkasten geklaut und anschließend das Auto entwendet wurde.

Ärger mit der Versicherung bekommt unter Umständen auch, wer kleinen Tieren, zum Beispiel Füchsen, mit dem Auto aus-

Quelle: ADAC Motorwelt 10/2013

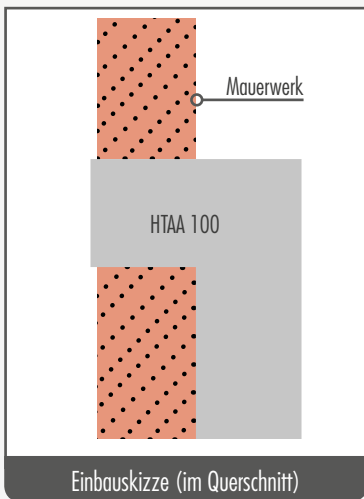
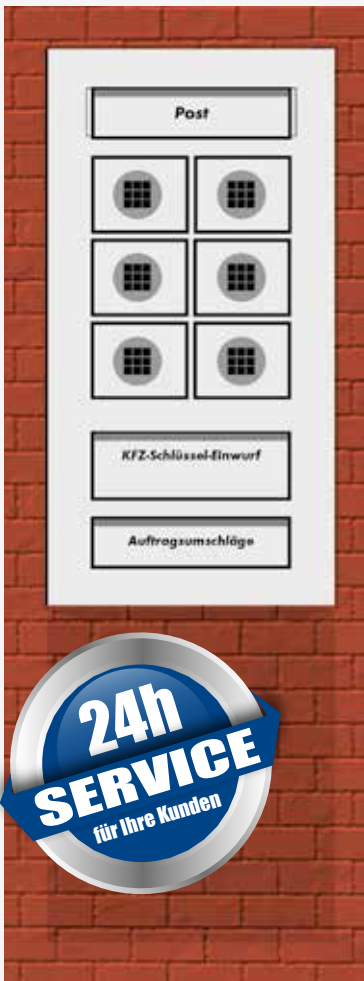

Annahme-Ausgaberesor HTAA 100-12

Abb. mit optionaler Ausstattung:

- ① Postfach
- ② Fach für Auftragsumschläge



Annahme-Ausgaberesor HTAA 100-14

Abb. mit optionaler Ausstattung:

- ① Schublade für Auftragsumschläge

Mit zahlreichen Ausstattungsmöglichkeiten

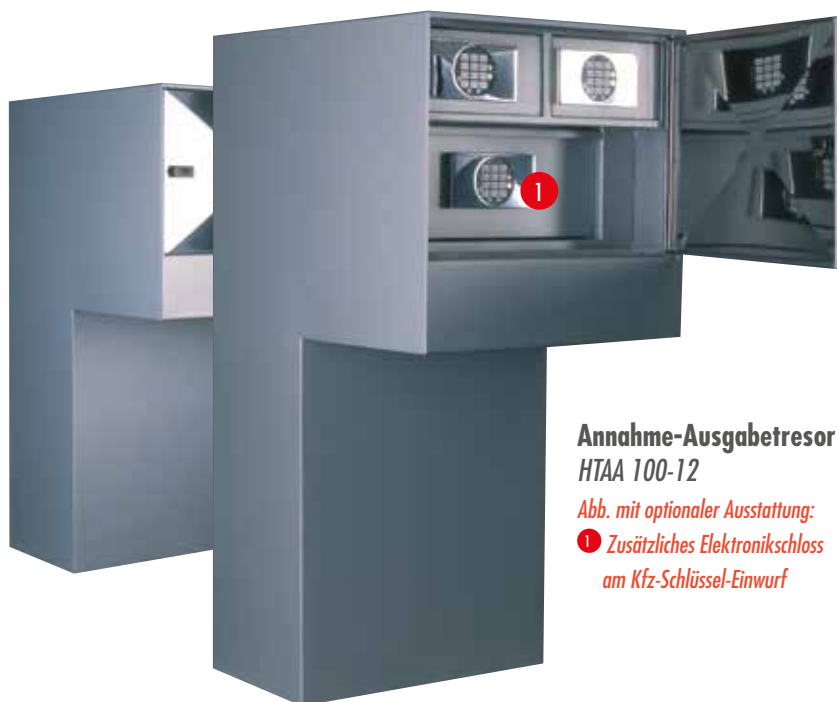

**Annahme-Ausgabebetresor
HTAA 100-12**

*Abb. mit optionaler Ausstattung:
① Zusätzliches Elektronischloss
am Kfz-Schlüssel-Einwurf*



**Annahme-Ausgabebetresor
HTAA 100-14**

Annahme- und Ausgabebetresore Serie HTAA 100
Zum Einwurf von Fahrzeugschlüsseln und
Autohaus-Servicetaschen

Sicherheitsstufe S1 oder
bauartgleich mit **Sicherheitsstufe S1**
nach EN 14450 (je nach Ausführung)

■ Aufbau

- Auffangtresor mit Einwurfsystem
- Vorne: Annahme- und Ausgabefächer sowie Einwurffach (weitere Optionen auf Anfrage)
- Leerung bzw. Bestückung des Tresors durch das Personal von der Rückseite aus
- Türstärke 53 mm
- Einwandiger Korpus 3 mm
- Vorgerüstet zur Rückwand- und Bodenverankerung
- Türanschlag DIN rechts

■ Ausstattung

- Annahme- und Ausgabefächer oberhalb des Einwurfsystems, ausgestattet mit Elektronischloss (Anzahl siehe Maßtabelle)
- Einwurfsystem für Fahrzeugschlüssel und/oder Fahrzeugpapiere unterhalb der Annahme-/ Ausgabefächer
- Alle Ausgabefächer und das Einwurfsystem werden durch eine Tür aus rostfreiem Edelstahl mit Magnetverschluss vor Witterungseinflüssen geschützt
- Die Haupttür des Auffangtresors wird serienmäßig über ein Hochsicherheits-Doppelbartschloss verschlossen
- Lackierung: RAL 7035 Lichtgrau

■ Optionen

- Mit zertifizierter Sicherheitsstufe S1 nach EN 14450 bei Einbau eines Elektronischlosses an der Einwurfflappe
- Auf Wunsch mit Beschriftung der Fächer bzw. Klappen
- Größere Wandüberbrückungstiefe als 360 mm auf Anfrage

Modell	Außenmaße H x B x T (in mm)	Gewicht (in kg)	Anzahl der Annahme- und Ausgabefächer	Wandüber- brückungstiefe (in mm)
HTAA 100-11	1238 x 500 x 700	155	1	360
HTAA 100-12	1238 x 500 x 700	156	2	360
HTAA 100-13	1408 x 500 x 700	190	4	360
HTAA 100-14	1578 x 500 x 700	210	6	360



BusWorld Home Frankfurt,
Evo Bus GmbH





ADAC motorwelt:
„Vorsicht Schlüsselklau!“

ADAC

Vorsicht Schlüsselklau!

URTEIL. Wer seinen Autoschlüssel in einen unzureichend gesicherten Werkstattbriefkasten wirft, riskiert bei Diebstahl seinen Kaskoversicherungsschutz. In einem Fall des OLG Celle (DAR 2006, 152) hatte ein Kunde sein Auto über Nacht auf dem unbewachten Werkstattgelände abgestellt, um es am nächsten Tag reparieren zu lassen. Die Schlüssel warf er in den nicht einbruchssicheren Außenbriefkasten. Ein Dieb, der ihn beobachtete, brach den Kasten auf und kläute das Auto. Die Versicherung lehnte die Zahlung ab, weil der Kunde grob fahrlässig gehandelt habe. Das Gericht bestätigte dies. Der ADAC rät, Schlüssel direkt beim Werkstattleiter abzugeben und nur in Ausnahmefällen den Briefkasten zu nutzen. Vorausgesetzt, er ist in einem sicheren Bereich und erkennbar gegen Aufbrüche geschützt.



Briefkästen sollten gut gesichert sein

**Autohaus Glinicke,
Minden****Beispiel für einen Annahme- und Ausgabetresor im Außenbereich**

Dort, wo die Integration des Annahme- und Ausgabesystems in das Foyer oder die Außenwand des Gebäudes nicht möglich oder sinnvoll ist, können Sie Ihren Kunden mit dieser freistehenden Lösung dennoch einen 24-Stunden-Service bieten. Die massive Betonummantelung und die Fronttür aus Edelstahl bieten dabei witterungsbeständigen Schutz.

Die Sicherheit des Annahme-Ausgabesystems ist durch das hohe Eigengewicht gewährleistet, es kann aber auch zusätzlich mit einer Bodenplatte verankert werden.

**Annahme- und Ausgabetresor
mit Betonummantelung**



**Autohaus Link,
Krefeld**

Annahme- und Ausgabesysteme



Die freistehende Lösung für den Außenbereich





**Schlüsselannahme- und
Schlüsselabgabesystem
HTAA 500-01**

Mit dem Schlüsselübergabe-System HTAA 500 bieten Sie Ihren Kunden einen ganz besonderen Service! Kunden können ihre Fahrzeuge zur Reparatur oder Wartung bringen und wieder abholen, wann immer sie Zeit haben – auch außerhalb Ihrer Öffnungszeiten! Die Fahrzeugschlüssel und -papiere sind derweil sicher verwahrt.

So kann Ihr Kundenservice auch ohne zusätzlichen Personalaufwand kundenorientiert organisiert werden!

Ihr Vorteil im Wettbewerb:

Damit Ihr Kunde mobil bleibt, können Sie ihm beim Bringen bzw. Holen eines Fahrzeugs gleichzeitig einen Mietwagen für die Reparaturzeit zur Verfügung stellen bzw. wieder entgegennehmen.

Die Übergabe des Schlüssels und der Fahrzeugpapiere erfolgt nach Eingabe des persönlichen Sicherheitscodes, den Sie Ihrem Kunden zuvor telefonisch, per E-Mail oder per SMS mitgeteilt haben.



Schlüsselannahme

Platte mit Bedienungsanleitung, umklappbar als Schreibunterlage

Das heruntergeklappte Bord kann zum Ausfüllen der Auftrags tasche genutzt werden



Annahmeschublade und Auftrags taschenfach inkl. einem separaten Fach für Kugelschreiber



Einwurf der Schlüssel mit oder ohne Auftrags- und Servicetasche



Schlüsselabgabe

Die Ausgabe des Kfz-Schlüssels erfolgt nach vorheriger Eingabe eines Codes über die Tastatur





Annahme- und Ausgabesystem
HTAA 500-01

**Schlüsselannahme- und
Schlüsselausgabesystem**
HTAA 500-01

■ **Bauweise**

- Modularer Aufbau
- Annahme- und Ausgabemodul können unabhängig voneinander geliefert und montiert werden
- Fassadeneinbau oder freistehender Aufbau möglich
- Ausführung in 3 mm Edelstahl gebürstet
- Gesamtaußenmaße:
1553 x 500 x 500 (H x B x T in mm)
- Gesamtfinnenmaße:
1495 x 390 x 390 (H x B x T in mm)
- Gesamtgewicht 150 kg

■ **Annahmemodul**

- Korpus ca. 930 x 500 x 500 (H x B x T in mm)
- Schubfach für Annahme von Auftrags taschen im Format DIN A4
- Wahlweise mit Entnahmetür vorne, hinten oder seitlich

■ **Ausgabemodul**

- Korpus (H x B x T in mm) ca. 623 x 500 x 500
- Schubfach für Ausgabe
- Ausgabeanzahl 8 Schlüssel, erweiterbar in 8-er Schritten bis max. 32 Schlüssel
- Servicetür auf der Rückseite

■ **Elektronik**

- Spannung 220-240 V, 50-60 Hz
- Magnete 12 V
- Steuerteil: Mikroprozessor EEPROM
- Code-Memory-Funktion bei Stromausfall
- Tastatur und Display vor Vandalismus geschützt
- Nachweisbarkeit der Öffnungen
- Sperrfunktion bei Fehlversuchen
- Sperrzeit frei einstellbar

■ *Das Gehäuse des Systems wird sorgfältig aus Edelstahl gefertigt. Eine Aufstellung im Außenbereich ist möglich; häufiger Feuchtigkeitseinfall und extreme Temperaturschwankungen können bei Schlössern und Verbindungselementen jedoch zur Korrosion führen. Aus diesem Grund sollte bei der Aufstellung unbedingt ein geeigneter Schutz vor Witterungseinflüssen vorgesehen werden.*



Daimler AG,
NL Kassel/Göttingen

Aufstellung im Außenbereich





Wandintegration im Eingangsbereich

Daimler AG,
NL Frankfurt/Offenbach



Die Leerung und Bestückung des
Annahme-Ausgabe-Systems erfolgt
über die Rückseite des Tresors



Schlüsselannahme- und -ausgabesystem

HTAA 510-01

Aufbau

- Gesamtaußenmaße: 477x 690 x 190 (H x B x T in mm)
- Gewicht: ca. 50 kg
- Korpus allseitig 3 mm
- Edelstahl gebürstet
- Türfront 6 mm
- Aufputz-Montage
- Je nach Montage kann die Tür wahlweise auf der Front- oder Rückseite angebracht werden
- Ausgabemöglichkeit für 8 Schlüssel, aufrüstbar auf bis zu 15 Schlüssel
- Manipulationssicheres Ausgabefach

Verschluss

- Doppelbartsicherheits-Baskülschloss mit dreiseitiger Sicherung

Elektronik

- Spannung: 220-240V, 50-60 Hz
- Magnete 12V
- Steuerteil: Mikroprozessor EEPROM
- Code-Memory-Funktion bei Stromausfall
- Nachweisbarkeit der Öffnungen
- Sperrfunktion bei Fehlversuchen
- Sperrzeit frei einstellbar
- Anzeige im Display zweisprachig im Wechsel
- Sprachauswahl: alle gängigen europäischen Sprachen



Einwurfschublade für Autoschlüssel

Schlüsselübergabesystem HTAA 510-01

Annahme-Safe Modell HTAA 510-10

- Außenmaße: 477 x 208 x 184 (H x B x T in mm)

Aufbau

- Korpus allseitig 3 mm
- Edelstahl gebürstet
- Türfront 6 mm
- Annahme erfolgt über manipulationssichere Schublade

Verschluss

- Doppelbartsicherheits-Baskülschloss mit dreiseitiger Sicherung



Annahme-Safe HTAA 510-10



In allen Betrieben mit hohem Bargeldaufkommen, wie z. B. Autohäusern, Tankstellen und Waschstraßen, ist der sichere Umgang mit Tageseinnahmen und Wechselgeld ein wichtiges Thema. Eine ideale Lösung, um größere Geldbeträge auch während des laufenden Betriebs diebstahl- und überfallsicher unterzubringen, sind Einwurf- und Depositresore.

Diese Tresore verfügen über Schubladen oder Einwurfschlitze, die durch spezielle technische Einrichtungen gegen Eingriff und Entnahme geschützt sind. Je nach Ausstattung und Verwendung werden sie auch als Schubladen- oder Nachttresore bezeichnet.

Systeme dieser Art bieten den Vorteil, Bargeld, aber auch Fahrzeugschlüssel, Papiere, Auftragsaschen o. ä. einwerfen zu können, ohne dass der Tresor dafür geöffnet werden muss. Alle Mitarbeiter können also etwas in den Tresor einwerfen, öffnen können ihn jedoch nur bestimmte dazu berechnigte Personen, z. B. der Inhaber oder Geschäftsführer.

Bei uns bekommen Sie Deposit- und Einwurftresore in vielen Maßen und Sicherheitsstufen für Betriebe aller Größen.

Bei Bedarf entwickeln wir auch gemeinsam mit Ihnen eine individuelle, für Ihre Anforderungen maßgeschneiderte Lösung!



Zum sicheren Einwurf von

- Kassenbeständen
- Tageseinnahmen
- Wertgegenständen
- Schlüsseln
-

und zur Aufbewahrung von

- Wechselgeld
- Kassen
- Aktenordnern
- Geschäftsunterlagen





Schubladentresor Modell HTDP J1
in Anlehnung an **Widerstandsgrad D-1**
nach EN 1143-2

Aufbau

- Korpus allseitig mehrwandig
- Tür 105 mm stark
- Gepanzerte Schublade

Grundausrüstung

- Schublade auf Teleskopschienen mit Rückholsperre
- Schublade vorne bündig
- Türanschlag DIN rechts
- Lackierung: Sturkturlack RAL 7035

Aufbau des Undercounter-Safes von oben nach unten

Oben

- Einwandiges Fach, fest mit dem Schubladentresor verschweißt, abschließbar über Elektronikschloss
- Außenhöhe ca. 120 mm

Mitte

- Gepanzerte Einwurfschublade
- Verschluss über Hochsicherheits-Doppelbartschloss (inklusive 2 Schlüssel)
- Innere Schubladenklappe mit Eingriff zur einfacheren Öffnung

Unten

- Mehrwandiger Safe, der als Auffangfach dient
- Elektronikschloss und Doppelbartschloss an der Haupttür, nur zusammen nutzbar (4-Augen-Prinzip)
- Elektronikschloss mit Zusatzausstattung "Stiller Alarm". Türübergangsverbindung, Verteilerbox und Anschlusskabel im Lieferumfang enthalten.



Schubladentresor HTDP J1

Vorgerüstet mit Komponenten zum Anschluss an eine Einbruchmeldeanlage!
(Weitere Informationen hierzu siehe Seite 73)

Hundertfach bewährt auch bei großen Tankstellen

Innere Schubladenklappe



Modell	Außenmaße H x B x T (in mm)	Gewicht (in kg)
HTDP J1	875 x 650 x 530	390

Schubladentresor **HTDPI 1**

Modell	Außenmaße H x B x T (in mm)	Innenmaße* H x B x T (in mm)	Gewicht (in kg)	Volumen (in Liter)	Anzahl Fachböden
HTDPI 1	800 x 650 x 550	269 x 514 x 380	300	53	1
HTDPI 2	1000 x 650 x 550	469 x 514 x 380	300	92	1
HTDPI 3	1200 x 650 x 550	669 x 514 x 380	300	131	1
HTDPI 4	1400 x 650 x 550	869 x 514 x 380	300	170	2

HTDPI EMA

EMA-Komponenten-Komplettsatz zum Anschluss an eine Alarmanlage

*Innenhöhe bis Unterkante Rückhol Sperre.

Schubladentresor **HTDPII 2**

Modell	Außenmaße H x B x T (in mm)	Innenmaße* H x B x T (in mm)	Gewicht (in kg)	Volumen (in Liter)	Anzahl Fachböden
HTDPII 1	800 x 650 x 550	279 x 534 x 385	385	57	1
HTDPII 2	1000 x 650 x 550	479 x 534 x 385	470	98	1
HTDPII 3	1200 x 650 x 550	679 x 534 x 385	560	139	1
HTDPII 4	1400 x 650 x 550	879 x 534 x 385	630	180	3

HTDPII EMA

EMA-Komponenten-Komplettsatz zum Anschluss an eine Alarmanlage

*Innenhöhe bis Unterkante Rückhol Sperre.

Schubladentresore Serie **HTDPI****Widerstandsgrad D-I** nach EN 1143-2

- **Aufbau**

- Korpus allseitig mehrwandig
- Tür 105 mm stark
- Gepanzerte, mehrwandige Schublade
- Schublade (200 mm hoch) auf leichtlaufenden Teleskopschienen inklusive Rückhol sperre

- **Grundausrüstung**

- Türanschlag DIN rechts
- Lackierung RAL 7035 Lichtgrau

- **Verschluss**

- Hochsicherheits-Doppelbartschloss an der Tür und an der Schublade

Schubladentresore Serie **HTDPII****Widerstandsgrad D-II** nach EN 1143-2

- **Aufbau**

- Tür mehrwandig, 114 mm stark
- Korpus allseitig mehrwandig mit hochfester Spezialbetonfüllung
- Gepanzerte Schublade mit Spezialbetonfüllung (200 mm hoch) auf leichtlaufenden Teleskopschienen inklusive Rückhol sperre
- Bei einem Einbruchversuch wird eine zusätzliche Notverriegelung aktiviert

- **Grundausrüstung**

- Türanschlag DIN rechts
- Lackierung RAL 7035 Lichtgrau

- **Verschluss**

- Hochsicherheits-Doppelbartschloss an der Tür und an der Schublade



Deposittresore Serie HTDTI

Widerstandsgrad D-I

nach EN 1143-2, VdS 2528

Aufbau

- Korpus und Tür allseitig mehrwandig
- Türstärke 109 mm
- Schublade (488 mm hoch) auf leichtlaufenden Teleskopschienen
- Türbeschläge 60 mm vorstehend

Grundausrüstung

- Türanschlag DIN rechts
- Türöffnungswinkel 180°
- Lackierung RAL 7035 Lichtgrau

Verschluss

- Hochsicherheits-Doppelbartschloss (inklusive 2 Schlüssel)

Optional

- Depositauffangbox
- Schublade rechts-, links- oder rückseitig
- Schublade bündig, 200 oder 500 mm überstehend



Deposittresor HTDTI 1

Modell	Außenmaße H x B x T (in mm)	Innenmaße* H x B x T (in mm)	Gewicht (in kg)	Volumen (in Liter)
HTDTI 1	1094 x 680 x 680	368 x 564 x 515	740	112
HTDTI 2	1294 x 680 x 680	586 x 564 x 515	830	170
HTDTI 3	1494 x 680 x 680	786 x 564 x 515	950	228
HTDTI EMA	EMA-Komponenten-Komplettset zum Anschluss an eine Alarmanlage			

* Innenhöhe bis Unterkante Rückholsperre

Deposittresore Serie HTDTII

Widerstandsgrad D-II

nach EN 1143-2, VdS 2528

Aufbau

- Korpus und Tür allseitig mehrwandig
- Türstärke 109 mm
- Schublade (488 mm hoch) auf leichtlaufenden Teleskopschienen
- Türbeschläge 60 mm vorstehend

Grundausrüstung

- Türanschlag DIN rechts
- Türöffnungswinkel 180°
- Lackierung RAL 7035 Lichtgrau

Verschluss

- Hochsicherheits-Doppelbartschloss (inklusive 2 Schlüssel)

Optional

- Depositauffangbox
- Schublade rechts-, links- oder rückseitig
- Schublade bündig, 200 oder 500 mm überstehend



Deposittresor HTDTII 2

Modell	Außenmaße H x B x T (in mm)	Innenmaße* H x B x T (in mm)	Gewicht (in kg)	Volumen (in Liter)
HTDTII 1	1094 x 680 x 680	386 x 564 x 515	740	136
HTDTII 2	1294 x 680 x 680	586 x 564 x 515	830	194
HTDTII 3	1494 x 680 x 680	786 x 564 x 515	905	228
HTDTII EMA	EMA-Komponenten-Komplettset zum Anschluss an eine Alarmanlage			

* Innenhöhe bis Unterkante Rückholsperre

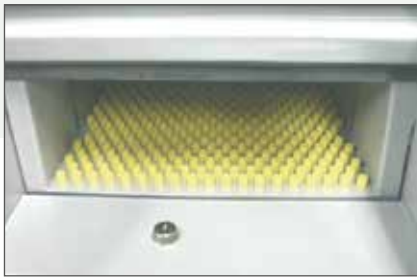

1. Trommelschublade komplett ausgezogen, Einwurfloch ist leer.



2. Das Einwurfgut kann aus mehreren Teilen bestehen.



3. Eingelegtes Einwurfgut (z.B. Briefumschlag mit Geldscheinen)



4. Nach dem Verschießen der Schublade fällt das Einwurfgut in den gesicherten Bereich.



Depositresor HTDTIII 1

Abb. zeigt Sonderausstattung

1 Schubladenauszug seitlich

Auf Wunsch mit Depositarauffangbox



Depositresore Serie HTDTIII

Widerstandsgrad D-III

nach EN 1143-2, VdS 2528

Aufbau

- Korpus und Tür allseitig mehrwandig
- Türstärke 137 mm
- Schublade (488 mm hoch) auf leichtlaufenden Teleskopschienen
- Türbeschläge 60 mm vorstehend

Grundausrüstung

- Türanschlag DIN rechts
- Türöffnungswinkel 180°
- Lackierung RAL 7035 Lichtgrau

Verschluss

- Hochsicherheits-Doppelbartschloss (inklusive 2 Schlüssel)

Optional

- Depositarauffangbox
- Schublade rechts-, links- oder rückseitig
- Schublade bündig, 200 oder 500 mm überstehend



Serie HTDT - Ansicht mit Mauerüberbrückung

Sonderoption:
Schubladen in 9 verschiedenen Varianten!
Rechts-, links-, oder rückseitig und entweder bündig, 200 oder 500 mm überstehend.

Modell	Außenmaße H x B x T (in mm)	Innenmaße* H x B x T (in mm)	Gewicht (in kg)	Volumen (in Liter)
HTDTIII 1	1094 x 680 x 680	376 x 548 x 478	860	99
HTDTIII 2	1294 x 680 x 680	576 x 548 x 478	960	150
HTDTIII 3	1494 x 680 x 680	776 x 548 x 478	1060	203
HTDTIII EMA	EMA-Komponenten-Komplettset zum Anschluss an eine Alarmanlage			

* Innenhöhe bis Unterkante Rückholsperre

Einwurfresore Serie HS 510
*in Anlehnung an **Sicherheitsstufe A**
nach VDMA 24992 05/95*
Aufbau

- Tür doppelwandig
- Türstärke 52 mm
- Vorrichtung zur Boden- und Wandverankerung

Grundausrüstung

- Einwurföffnung mit Ableitblech, abschließbar mit Zylinderschloss

Einwurfmaße:

HS 510-03: 50 x 175 x 230 mm (H x B x T)

HS 510-04: 50 x 370 x 280 mm (H x B x T)

- Türanschlag DIN rechts
- Lackierung RAL 7035 Lichtgrau

Verschluss

- Hochsicherheits-Doppelbartschloss (inklusive 2 Schlüssel)

Einwurfresor HS 510-03

Abb. zeigt Sonderausstattung (Elektronikschloss)

Einwurfresor HS 510-04

Modell	Außenmaße H x B x T (in mm)	Innenmaße* H x B x T (in mm)	Gewicht (in kg)	Volumen (in Liter)
HS 510-03	600 x 250 x 250	400 x 240 x 200	27	16
HS 510-04	600 x 460 x 460	250 x 450 x 400	55	43

* Innenhöhe bis Unterkante Rückhol Sperre

Schubladentresore mit Kasseneinsätzen

Serie HTDPB 100

*in Anlehnung an **Sicherheitsstufe B** nach VDMA
24992 05/95 und **S2** nach EN 14450*
Aufbau

- Korpus allseitig doppelwandig
- Doppelwandige Tür 84 mm
- Mehrfache Bolzenverriegelung
- Umlaufender Feuerfalz und feuerhemmende Isolierung
- Vorrichtung zur Boden- und Wandverankerung

Grundausrüstung

- Schublade auf Teleskopschienen mit Einsatz für Geldscheine und Münzen sowie einem Einwurfschacht für Aluminium-Dosen
- Lackierung RAL 7035 Lichtgrau

Verschluss

- Hochsicherheits-Doppelbartschloss an Tür und Schublade (inklusive je 2 Schlüssel)

 Schublade serienmäßig mit
Einsätzen für Geldscheine
und Münzen!

 Ideal einsetzbar als
Unterthekentresor!

Schubladentresor HTDPB 100-02

Modell	Außenmaße H x B x T (in mm)	Innenmaße* H x B x T (in mm)	Gewicht (in kg)	Volumen (in Liter)	Anzahl Fachböden
HTDPB 100-01	620 x 496 x 410	285 x 424 x 295	85	35	-
HTDPB 100-02	820 x 496 x 410	485 x 424 x 295	105	60	1
HTDPB 100-03	1020 x 496 x 410	685 x 424 x 295	132	85	1

* Innenhöhe bis Unterkante Rückhol Sperre



Einwurf-/Depositresor SP 700



Einwurf-/Depositresor SP 765



Einwurf-/Depositresor SP 1220

Einwurf- und Depositresore Serie SP
in Anlehnung an **Sicherheitsstufe B**
nach VDMA 24992 05/95

Aufbau

- Tür doppelwandig, 80 mm, Türblatt 6 mm
- Korpus allseitig doppelwandig
- Tür und Korpus mit einer hochwertigen Feuerschutzisolierung nach DIN 4102
- Umlaufender Feuerfalz
- Bohrfeste Panzerung im Schlossbereich
- Mehrfache Bolzenverriegelung
- Vorrichtung zur Bodenverankerung

Funktionsweise

- Die besonders leichtgängige Schubladenkonstruktion lagert auf wartungsfreien Teleskopauszugsschienen. Sobald die Schublade geschlossen wird, fällt das zu sichernde Gut von der Schublade in das Tresorinnere.
- Ab *Modell SP 1020* serienmäßig mit abschließbarem Auffangfach
- Schublade mit Rückhol Sperre

Optionen

- Elektronenschloss (auch für die Schublade möglich)
- Einwurfschublade an der Tresorrückseite
- Schublade vorstehend
- Sonderlackierung
- Sondereinrichtung nach Wunsch



Modell	Außenmaße H x B x T (in mm)	Innenmaße H x B x T (in mm)	Gewicht (in kg)	Volumen (in Liter)	Auffangfach Höhe (in mm)	Anzahl Fachböden
SP 700	700 x 640 x 500	330 x 475 x 360	300	56	-	1
SP 765	750 x 640 x 530	490 x 520 x 350	300	89	-	1
SP 1020	1020 x 640 x 500	650 x 475 x 360	300	127	300	1
SP 1220	1220 x 640 x 580	850 x 475 x 410	345	166	300	2
SP 1420	1420 x 640 x 580	1050 x 475 x 410	365	204	300	2



HARTMANN Wertfachmodule

Zur individuellen Aufstockung des Tresors mit separaten Wertfächern! Diese können z. B. für die Tageseinnahmen der verschiedenen Arbeitsschichten genutzt werden.

Anzahl und Größe der Fächer sind frei wählbar.

Aufbau

- Tür einwandig, 6 mm, bündig abschließend
- Korpus einwandig 3 mm
- Hintergreifschiene an der Scharnierseite

Funktionsweise

- Das Wertfachmodul kann einfach und sicher mit dem Depositoresor verbunden werden. Die Montage von mehreren Modulen übereinander ist ebenfalls problemlos möglich.

Grundausrüstung

- Lackierung RAL 7035 Lichtgrau

Verschluss

- Hochsicherheits-Doppelbartschloss (inklusive 2 Schlüssel)



Wertfachmodul kombiniert mit SP 700
Abb. zeigt SP 700 mit Wertfachmodul, bestehend aus
1 4 kleinen Fächern
2 2 großen Fächern



Dem Umgang mit Schlüsseln kommt in der Automobilbranche eine besondere Bedeutung zu. Neben Gebäude- und Büroschlüsseln müssen vor allem auch die Fahrzeugschlüssel sicher verwahrt werden. Es gilt zum einen zu verhindern, dass Autodiebe an Originalschlüssel gelangen. Zum anderen muss auch der interne Umgang mit Fahrzeugschlüsseln effizient und versicherungskonform organisiert sein.

Für die besonderen Anforderungen von Autohäusern und Autovermietungen bieten wir spezielle Sicherungssysteme für eine perfekte Schlüsselorganisation in vielen Größen, Ausführungen und Sicherheitsstufen. Durch flexibel einzurichtende Schlüsselhakenleisten, in die die Schlüsselhaken von der Höhe und dem seitlichen Abstand her variabel eingehängt werden können, lassen sich auch große Schlüssel und Transponder problemlos im Tresor unterbringen.

Auch Schlüsselmanagementsysteme zum Einbau in Schlüsseltresore gehören zu unserem Produktprogramm. Diese finden Sie in einem gesonderten Kapitel ab S. 67.

Egal, ob Sie 30 oder 5.000 Schlüssel verwalten möchten – nutzen Sie unser Know-how für die Sicherheit Ihres Unternehmens!



Zur sicheren Aufbewahrung von

- Kfz-Schlüsseln
- Transpondern
- Werkstattschlüsseln
- Gebäudeschlüsseln
- ...





Autohaus Schnitzler,
Hilden

Schlüsseltresore



Schlüsseltresor HTS 123-03

Modell	Außenmaße H x B x T (in mm)	Anzahl Schwenkwände	Gewicht (in kg)	Anzahl Haken
HTS 123-01	436 x 496 x 250	-	90	100
HTS 123-02	636 x 496 x 250	-	115	150
HTS 123-03	836 x 496 x 300	1	170	300
HTS 123-04	1036 x 496 x 300	1	200	400
HTS 123-05	1536 x 736 x 300	1	355	1000
HTS 123-06	1836 x 736 x 300	1	402	1300
HTS 123 EMA	EMA-Komponenten-Komplettset zum Anschluss an eine Alarmanlage			

Schlüsseltresore Serie HTS 123
Widerstandsgrad I
nach EN 1143-1, VdS 2450
Aufbau

- Mehrwandige Tür 84 mm
- Allseitig mehrwandiger Korpus
- Vierseitige Verriegelung
- Vorrichtung zur Boden- und Wandbefestigung

Grundausrüstung

- Türanschlag DIN rechts
- Schlüsselhaken individuell einhängbar, verschiedenfarbig und fortlaufend nummeriert
- Lackierung RAL 7035 Lichtgrau

Verschluss

- Hochsicherheits-Doppelbartschloss (inklusive 2 Schlüssel)

**Mit individuell
verstellbaren
Schlüsselhaken**

Schlüsseltresor HTS 119-03

Modell	Außenmaße H x B x T (in mm)	Gewicht (in kg)	Anzahl Haken
HTS 119-01	450 x 520 x 250	36	70
HTS 119-02	606 x 520 x 250	54	100
HTS 119-03	806 x 520 x 250	72	150
HTS 119-04	1200 x 670 x 300	105	300
HTS 119-05	1500 x 670 x 300	130	420
HTS 119-06	1800 x 670 x 300	152	510

**Auch als 300 kg-
Modell erhältlich!**

**Mit individuell
verstellbaren
Schlüsselhakenleisten!**

Schlüsseltresore Serie HTS 119
Sicherheitsstufe B
nach VDMA 24992 Stand 05/95 und
S2 nach EN 14450
Aufbau

- Allseitig doppelwandiger Korpus 60 mm
- Umlaufender Feuerfalz
- Vorrichtung zur Boden- und Wandbefestigung

Grundausrüstung

- Türanschlag DIN rechts
- Hakenleisten individuell verstellbar, verschiedenfarbig und fortlaufend nummeriert
- Lackierung RAL 7035 Lichtgrau

Verschluss

- Hochsicherheits-Doppelbartschloss (inklusive 2 Schlüssel)



Schlüsselschränke Serie HTS 110

Das individuell einstellbare Hakensystem ermöglicht die einfache Unterbringung langer und dicker Schlüsselbunde, da die Haken sowohl in der Breite als auch in der Höhe verstellbar sind.

■ Aufbau

- Einwandige Tür
- Allseitig einwandiger Korpus
- Glatte Vorderfront durch einliegende Türen mit umlaufendem Rand
- Vorrichtung zur Wand- oder Schrankbefestigung

■ Grundausrüstung

- Schlüsselhaken individuell einhängbar
- Rostfreier Edelstahl
- Türanschlag DIN rechts

■ Verschluss

- Zylinderschloss (inklusive 2 Schlüssel)

■ Optional

- Seitlicher Einwurfschacht für Schlüssel



Schlüsselschrank HTS 110-03

Auf Wunsch mit seitlichem Einwurfschacht für Schlüssel lieferbar!

Modell	Außenmaße H x B x T (in mm)	Gewicht (in kg)	Anzahl Haken
HTS 110-01	350 x 270 x 130	4	40
HTS 110-02	450 x 300 x 130	7	60
HTS 110-03	550 x 380 x 130	9	90
HTS 110-03	550 x 380 x 210	13	180

HARTMANN TRESORE – mit Sicherheit für Sie da!





Schlüsseltresor HTS 101-11 zur Montage auf der Wand

- aus Edelstahl
- ideal für wichtige „Letzt“-Schlüssel



Schlüsseltresor HTS 101-12 zum Einmauern in die Wand

Schlüsseltresor Serie HTS 101

- **Aufbau**
 - Tür 3 mm
 - Korpus 3 mm
 - Aus rostfreiem Edelstahl, somit für den Außenbereich geeignet
 - Zusätzliche Abdeckplatte mit Dichtung am Schloss
- **Grundausrüstung**
 - Türanschlag DIN rechts
- **Verschluss**
 - Elektronenschloss

Zum Einmauern oder Anschrauben



optional: mit Wetterschutzgehäuse



optional: mit Wetterschutzleiste

Modell	Außenmaße H x B x T (in mm)	Gewicht (in kg)	Anzahl Haken
HTS 101-11	170 x 240 x 100	5	10
HTS 101-12	196 x 266 x 100	6	10



Autohaus Waldhausen + Bürkel, Mönchengladbach
Schlüsseltresor mit Schlüsselmanagementsystem





Schlüsseltresore mit Schlüsselkontroll- und -managementsystem Serie HTS 320

Suchen Sie sich einen Tresor in der gewünschten Größe und mit dem gewünschten Widerstandsgrad aus uns lassen Sie ihn mit dem Schlüsselkontroll- und -managementsystem HTS 320 ausstatten.

So haben Sie immer den Überblick darüber, wer welchen Schlüssel in Benutzung hat, und verbinden ein professionelles Schlüsselmanagement mit der sicheren Aufbewahrung der Schlüssel im Tresor!

Weitere Informationen zum Schlüsselmanagement-System HTS 320 finden Sie ab Seite 67.



Schlüsseltresore auf Ständern

Sollen die Schlüssel schnell und ohne unbequemes Bücken erreichbar sein, kann der Schlüsseltresor mit Standfüßen versehen werden.

Eine ideale Lösung z. B. für den Ausstellungsbereich. Durch die kurzen Wege wird das Gespräch mit dem Kunden nicht unterbrochen und die Schlüssel hängen übersichtlich in Augenhöhe!



Schlüsseltresor mit Betonummantelung zur dezentralen Schlüsselverwahrung

Ein- und Ausfahrt
Schrittfahren





Schlüsseltresor
mit Betonummantelung und Wetterschutztür



Schlüsseltresore mit Betonummantelung zur Aufstellung im Freigelände

In Verbindung mit einem Schlüsseltresor ermöglicht eine freistehende Tresoranlage die sichere Aufbewahrung von Fahrzeugschlüsseln auch im Außenbereich.

Der Tresor wird dazu rundherum mit einer Ummantelung aus Spezialbeton versehen und ggf. mit der Bodenplatte verankert.

Größe und Sicherheitsstufe des Schlüsseltresors sind frei wählbar.

Eine wirtschaftliche und kundenfreundliche Lösung:

- Kurze Wege von den Ausstellungsfahrzeugen auf dem Freigelände zu den entsprechenden Fahrzeugschlüsseln. Das Gespräch zwischen Kunde und Verkäufer wird nicht durch das Schlüsselholen unterbrochen.
- Auf Wunsch kann der Tresor mit einer witterungsbeständigen Fronttür aus Edelstahl versehen werden.

**Sichere Schlüsselverwahrung
im Außenbereich**



Zubehör: Hakensystem für Schlüsselresore und Schlüssel-Kombiresore

Mit dem HARTMANN Schlüsselhakensystem sind Sie in jeder Hinsicht flexibel!

Die Schlüsselhaken sind sowohl vertikal als auch horizontal individuell in die Wandtafeln einzuhängen. So können auch lange und dicke Schlüsselbunde oder Transponder problemlos untergebracht werden. Die Haken sind in drei unterschiedlichen Längen erhältlich und verfügen über ein Beschriftungsfeld.

Die Wandtafeln können in Schlüssel- bzw. Schlüssel-Kombiresore eingebaut oder an die Wand geschraubt werden, z. B. in speziellen, mit einer Wertraumtür gesicherten Schlüsselräumen.

■ Schlüsselhaken

- Die Schlüsselhaken sind auf den Schlüsseltafeln einhängbar
- Hakenlänge in drei Ausführungen:
 - 20 mm
 - 30 mm
 - 40 mm
- Hakenfarben:
 - grün, gelb, rot, schwarz und blau

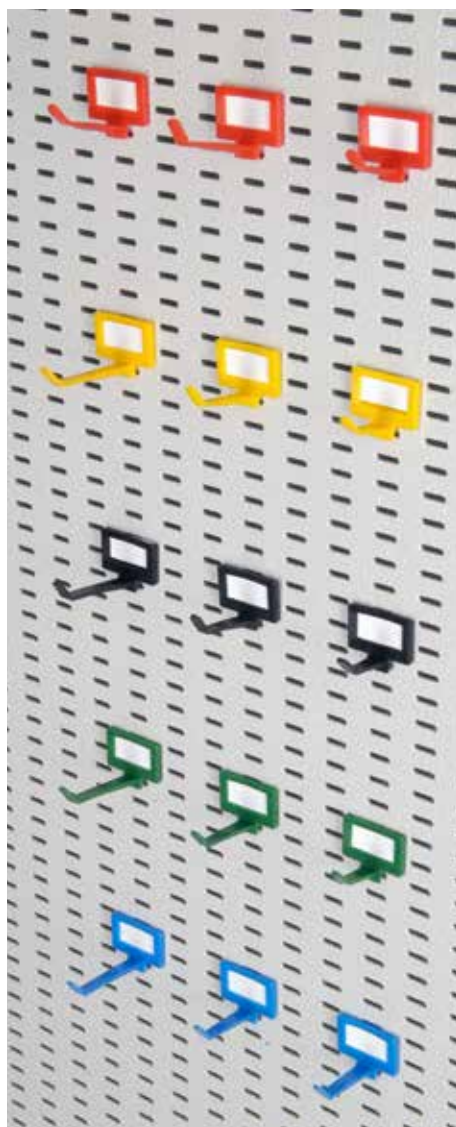
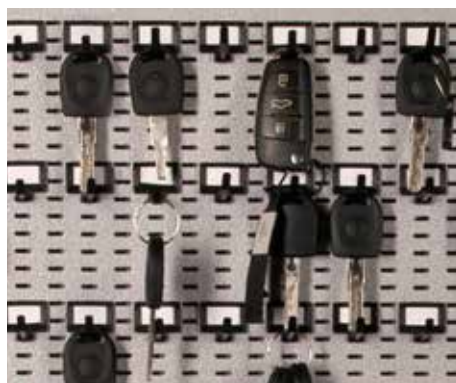



In Schlüssel-Kombitresoren können neben Schlüsseln auch andere für einen Betriebsbereich wichtigen Gegenstände dezentral und sicher dort untergebracht werden, wo sie benötigt werden:

- in der Werkstatt z. B. Kfz-Diagnosegeräte und Spezialwerkzeuge
- an der Fahrzeugannahme und -abgabe Bargeld und Fahrzeugdokumente
- in der Verwaltung Akten und Geschäftsunterlagen.

Dank ihrer flexiblen Ausstattungsmöglichkeiten sind Schlüssel-Kombitresore für fast alle Bereiche geeignet und schützen dort die wichtigsten Objekte vor Diebstahl, unbefugtem Zugriff und Feuer.

Wir bieten eine große Auswahl an Schlüssel-Kombitresoren in verschiedenen Größen, Sicherheitsstufen und mit unterschiedlicher Schlüsselhakenanzahl. Viele der Tresore können individuell nach Ihren Erfordernissen konfiguriert werden, z. B. mit Schlüsseltafeln in verschiedenen Abständen und Schlüsselhaken in unterschiedlichen Längen und Abständen auch für große Schlüssel und Transponder. Auch die übrige Inneneinrichtung gestalten wir nach Ihren Anforderungen und Wünschen – z. B. mit einem oder mehreren Innentresoren, Fächern für Akten, Einstellmöglichkeiten für Kassen oder Hängeregistraturen auf ausziehbaren Teleskopschienen.

Wie soll Ihr Schlüssel-Kombitresor aussehen?

Zur sicheren Aufbewahrung von

- Kfz-Schlüsseln
- Fahrzeugpapieren
- Bargeld/Kassen
- Dokumenten und Ordnern
- Diagnosegeräten
- Spezialwerkzeugen
- Navigationsgeräten
- Laptops
- Kameras
- Handys
- ...





Diese Schlüssel-Kombitresore sind in vier unterschiedlichen Größen jeweils in den **Widerstandsgraden I, II und III nach EN 1143-1** erhältlich.

Sie haben die Wahl!

Schlüssel-Kombitresore



Schlüssel-Kombitresor
Serie HTSK für bis zu 200 Schlüsselhaken
in Widerstandsgrad I bis III



Schlüssel-Kombitresor
Serie HTSK für bis zu 250 Schlüsselhaken
in Widerstandsgrad I bis III



Schlüssel-Kombitresor
Serie HTSK für bis zu 300 Schlüsselhaken
in Widerstandsgrad I bis III



Schlüssel-Kombitresor
Serie HTSK für bis zu 450 Schlüsselhaken
in Widerstandsgrad I bis III

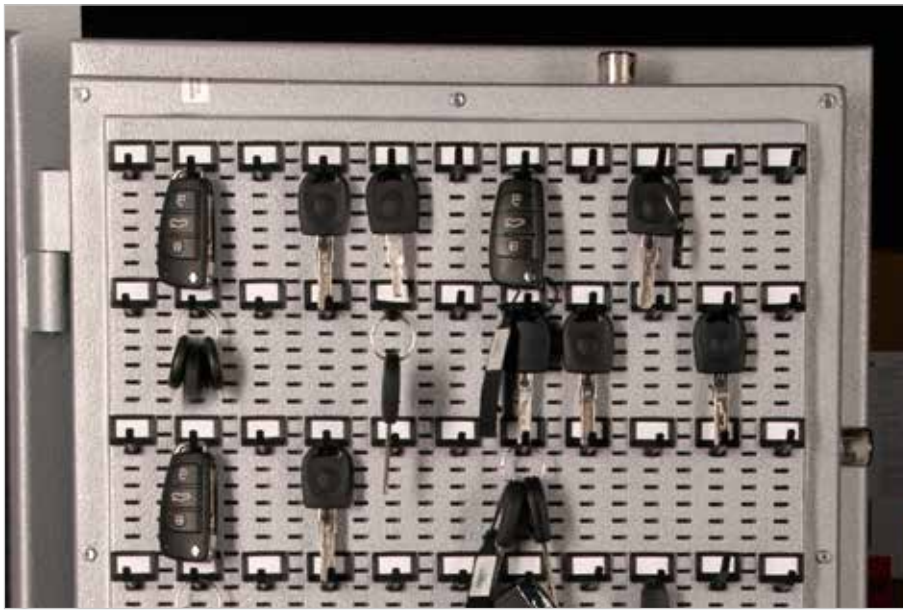

Widerstandsgrad I

Modell	Außenmaße H x B x T (in mm)	Innenmaße H x B x T (in mm)	Gewicht (in kg)	Anzahl Schlüsselhaken
HTSK 100-06	1006 x 636 x 510	867 x 500 x 340	216	200
HTSK 100-09	1250 x 700 x 550	1111 x 564 x 380	284	250
HTSK 100-11	1500 x 700 x 550	1361 x 564 x 380	329	300
HTSK 100-14	1806 x 806 x 550	1667 x 670 x 380	422	450

Widerstandsgrad II

Modell	Außenmaße H x B x T (in mm)	Innenmaße H x B x T (in mm)	Gewicht (in kg)	Anzahl Schlüsselhaken
HTSK 200-06	1006 x 636 x 510	867 x 520 x 344	466	200
HTSK 200-08	1206 x 636 x 510	1087 x 520 x 344	541	250
HTSK 200-11	1500 x 700 x 550	1381 x 584 x 384	719	300
HTSK 200-14	1806 x 806 x 550	1687 x 690 x 384	910	450

Widerstandsgrad III

Modell	Außenmaße H x B x T (in mm)	Innenmaße H x B x T (in mm)	Gewicht (in kg)	Anzahl Schlüsselhaken
HTSK 300-05	1006 x 636 x 510	856 x 504 x 304	536	200
HTSK 300-09	1256 x 836 x 700	1106 x 704 x 494	942	250
HTSK 300-10	1500 x 700 x 550	1350 x 568 x 344	848	300
HTSK 300-13	1806 x 806 x 550	1656 x 674 x 344	1100	450

Schlüssel-Kombitresore Serie HTSK

Widerstandsgrad I bis III

Einbruchschutz nach EN 1143-1,
geprüft nach VdS 2450

Güteklasse LFS 30 P

Feuergeschützt nach EN 15659

■ **Aufbau Widerstandsgrad I**

- Korpus allseitig mehrwandig
- Tür mehrwandig, 104 mm stark

■ **Aufbau Widerstandsgrad II**

- Korpus und Tür mehrwandig mit hochfester Spezialbetonfüllung
- Türstärke 109 mm
- Zusätzliche Notverriegelung der Tür wird aktiviert bei einem Einbruchversuch

■ **Aufbau Widerstandsgrad III**

- Korpus und Tür mehrwandig mit hochfester Spezialbetonfüllung
- Türstärke 130 mm
- Zusätzliche Notverriegelung der Tür wird aktiviert bei einem Einbruchversuch

■ **Innenausstattung**

- Vom Tresorboden ausgehend in 350 mm Höhe (Ordnerhöhe) ein fester Fachboden
- Darüber an den Seitenwänden, der Rückwand sowie der Türinnenseite das Spezial-Schlüsselhakensystem
- Die Schlüsselhaken können vertikal und horizontal flexibel eingehängt werden
- Länge der Schlüsselhaken: 40 mm

■ **Grundausrüstung**

- Türanschlag DIN rechts
- Türöffnungswinkel 180°
- Vorgerüstet zur Bodenverankerung
- Lackierung RAL 7035 Lichtgrau

■ **Verschluss**

- Hochsicherheits-Doppelbartschloss (inkl. 2 Schlüssel)



Mercedes-Center LUEG, Essen
Schlüssel-Kombitresor

Schlüssel-Kombitresore

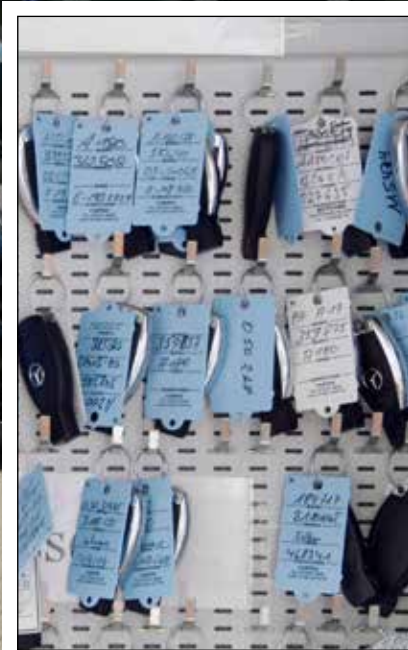

Auszug aus den Sicherheitsempfehlungen des Bayerischen Landeskriminalamtes für Kfz-Werkstätten

„Es wird bundesweit vermehrt in Kraftfahrzeugwerkstätten eingebrochen. Ziel der Einbrecher sind in erster Linie **Kfz-Diagnosegeräte**, teilweise aber auch hochwertige Fahrzeugteile und **Spezialwerkzeuge**. (...) Die Täter dringen häufig über leicht zu überwindende Rollfore oder schlecht gesicherte Türen und Fenster ein.“

Dazu gibt das Bayerische LKA u. a. folgende Empfehlungen:

„Nach Erfahrungen der Polizei kann man sich vor Einbrüchen - und dies gilt auch für den gewerblichen Bereich - wirkungsvoll schützen, und zwar durch (...) Sicherungs- und Überwachungstechnik (mechanische Sicherungen, Einbruchmeldeanlagen, Beleuchtung usw.)“

Neben dem mechanischen Grundschutz für das Werkstattgebäude (sichere Außentüren und -fenster und andere Gebäudeöffnungen) ist nach Auffassung der Polizei vor allem eines wichtig:

Gesicherte Aufbewahrung

„Diagnosegeräte, diebstahlgefährdete Spezialwerkzeuge u. ä., aber auch Fahrzeugschlüssel sollten nach Arbeitsschluss keinesfalls in der ungesicherten Werkstatt verbleiben, sondern grundsätzlich gesichert aufbewahrt werden.

Da aber eine umfassende Gebäudesicherung oft nicht realisierbar ist, wird vorgeschlagen, einen eigenen, besonders gesicherten Raum zu schaffen oder die Geräte in einem gesicherten Behältnis aufzubewahren.“ (...)

„Zur gesicherten Aufbewahrung eignen sich auch **geprüfte Wertschutzschränke**.

Diese sollten von der Forschungs- und Prüfgemeinschaft (FuP) in Frankfurt/Main oder von der VdS-Schadenverhütung in Köln zertifiziert sein und **zumindest dem Widerstandsgrad Euro N (0) entsprechen.**“



(Quelle: www.polizei.bayern.de/content/5/2/8/6/kfz_diagnosegeraete.pdf)



Auto Becker Klausmann, Krefeld
Schlüssel-Kombitresore



Schlüssel-Kombitresor PDE 1276 SL (Tür DIN links)



Schlüssel-Kombitresore

Schlüssel-Kombitresore Serie PDE

Widerstandsgrad I nach EN 1143-1, VdS 2450

■ Aufbau

- Dreiwandiger Aufbau mit integrierten Stegprofilarmierungen
- Vierwandige Türkonstruktion
- Türstärke 135 mm
- Mehrfacher Feuerfalz
- Spezial-Feuerschutzband
- 4-seitiges Bolzenverriegelungssystem
- Türöffnungswinkel 180°

■ Grundausstattung

- Vorgerüstet zur Bodenverankerung
- Türanschlag DIN rechts
- Lackierung RAL 7035 Lichtgrau

■ Verschluss

- Hochsicherheits-Doppelbartschloss (inklusive 2 Schlüssel)

■ Option

- Elektronisches Verschlusssystem

■ Ausstattung Modelle PDE 1276 SR / SL

- Ausziehbare Schlüsseltafeln mit Schlüsselhakenleisten auf beiden Seiten
- Schlüsselhaken in unterschiedlichen Längen und mit unterschiedlichem Hakenabstand auch für große Schlüssel (inkl. Transponder) erhältlich
- Fächer für Ordner und Fahrzeugpapiere seitlich bzw. unterhalb der ausziehbaren Schlüsseltafeln
- PDE 1276 SL: Türanschlag DIN links

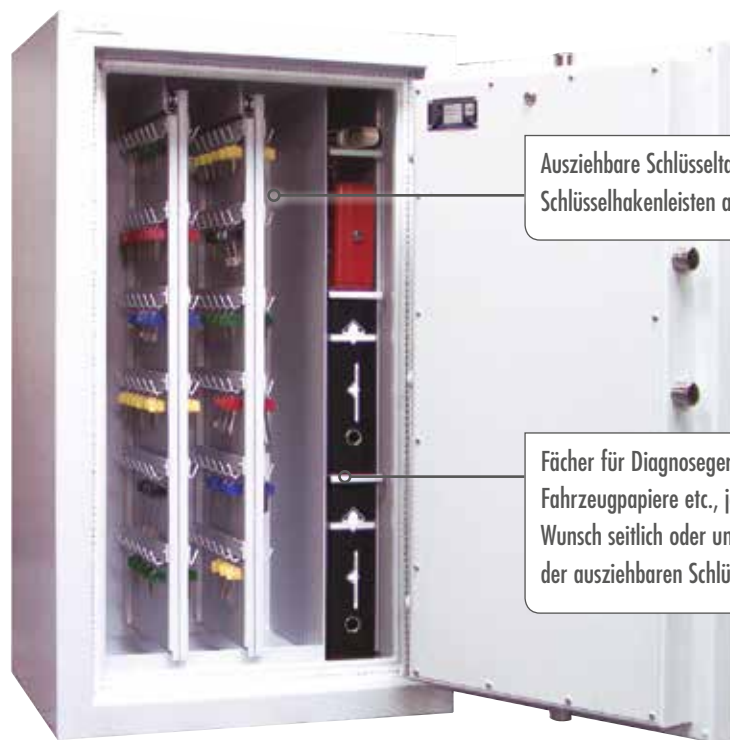

Ausziehbare Schlüsseltafeln mit Schlüsselhakenleisten auf beiden Seiten

Fächer für Diagnosegeräte, Fahrzeugpapiere etc., je nach Wunsch seitlich oder unterhalb der ausziehbaren Schlüsseltafeln

Schlüssel-Kombitresor PDE 1276 SR (Tür DIN rechts)

Modell	Außenmaße H x B x T (in mm)	Innenmaße H x B x T (in mm)	Gewicht (in kg)	Volumen (in Liter)	Anzahl Schlüssel- tafeln	Anzahl Schlüssel- haken	Anzahl Fach- böden
PDE 1276 SR	1200 x 700 x 550	1050 x 535 x 350	340	197	2	168	3
PDE 1276 SL	1200 x 700 x 550	1050 x 535 x 350	340	197	3	168	-

Inneneinrichtung nach Wunsch!

Oder wählen Sie einen Tresor in einer anderen Größe und lassen die Inneneinrichtung nach Ihren Anforderungen konfigurieren!

Basismodelle PDE Serie	Außenmaße* H x B x T (in mm)	Innenmaße H x B x T (in mm)	Gewicht (in kg)	Volumen (in Liter)
PDE 676/3	650 x 700 x 550	500 x 535 x 350	300	94
PDE 876/3	800 x 700 x 550	650 x 535 x 350	300	122
PDE 1076	1050 x 700 x 550	900 x 535 x 350	300	178
PDE 1276	1200 x 700 x 550	1050 x 535 x 350	300	197
PDE 1576	1500 x 750 x 550	1350 x 585 x 350	300	276
PDE 1776	1700 x 750 x 550	1550 x 585 x 350	340	317
PDE 1886	1850 x 850 x 620	1700 x 685 x 420	450	489
PDE 18126	1850 x 1200 x 620	1700 x 1035 x 420	620	739

* inklusive Beschläge
Maße und Gewichte der Basismodelle weichen ggf. bei individueller Einrichtung der Schlüssel-Kombitresore ab



Schlüssel-Kombitresor im Werkstattbereich

Schlüssel-Kombitresore



Auf Wunsch auch mit abschließbarem Innentresor z. B. zur Aufbewahrung von Diagnosegeräten oder wichtigen Spezial-Werkzeugen

Wählen Sie einen Tresor in der passenden Größe.
Die Innenausstattung konfigurieren wir nach Ihren Anforderungen!



Beispiel für einen Schlüssel-Kombitresor
auf Basis des Modells PDII 1876

Schlüssel-Kombitresore Serie PDII

Widerstandsgrad II

Einbruchschutz nach EN 1143-1, VdS 2450

■ Aufbau

- Extra starke Bauweise
- Türstärke 140 mm
- Tür mit Panzerung gegen Bohr-, Fräs- und Schneidwerkzeuge
- Mehrwandige Sandwichbauweise
- 4-seitige Verriegelung durch 35 mm massive Riegelbolzen
- Feuerhemmende Isolierung nach DIN 4102
- Mehrfacher Feuerfalz

■ Grundausrüstung

- Türanschlag DIN rechts
- Verstellbarer Fachboden (siehe Maßtabelle)
- Türöffnungswinkel 180°
- Vorrichtung zur Bodenverankerung
- Lackierung RAL 7035 Lichtgrau

■ Verschluss

- Hochsicherheits-Doppelbartschloss (inkl. 2 Schlüssel)

■ Ausstattungsoptionen

- Ausziehbare Schlüsseltafeln mit Schlüsselhakenleisten auf beiden Seiten
- Schlüsselhaken in unterschiedlichen Längen und mit unterschiedlichem Hakenabstand auch für große Schlüssel (inkl. Transponder)
- Fächer für Ordner und Fahrzeugpapiere je nach Wunsch seitlich oder unterhalb der ausziehbaren Schlüsseltafeln

Basismodelle PDII Serie	Außenmaße* H x B x T (in mm)	Innemaße H x B x T (in mm)	Gewicht (in kg)	Volumen (in Liter)
PDII 655	650 x 550 x 510	530 x 415 x 305	260	67
PDII 865	800 x 600 x 550	680 x 465 x 345	350	109
PDII 1065	1000 x 600 x 550	880 x 465 x 345	420	141
PDII 1265	1200 x 600 x 550	1080 x 465 x 345	485	173
PDII 1276	1200 x 750 x 620	1080 x 615 x 415	600	276
PDII 1576	1500 x 750 x 620	1380 x 615 x 415	725	352
PDII 1876	1850 x 750 x 620	1730 x 615 x 415	880	442

* inklusive Beschläge

Maße und Gewichte der Basismodelle weichen ggf. bei individueller Einrichtung der Schlüssel-Kombitresore ab

**Inneneinrichtung
nach Wunsch**



Schlüssel-Kombitresor HTSK 130-06

Widerstandsgrad I

Einbruchschutz nach EN 1143-1, VdS 2450

Feuerschutzisolierung nach DIN 4102

Schlüssel-Kombitresor HTSK 230-06

Widerstandsgrad II

Einbruchschutz nach EN 1143-1, VdS 2450

Feuerschutzisolierung nach DIN 4102

Aufbau

- Allseitig mehrwandiger Korpus
- Mehrwandige Türkonstruktion
- Mehrfacher umlaufender Feuerfalz
- 4-seitiges Bolzenverriegelungssystem
- Türöffnungswinkel 180°

Grundausrüstung

- Vorgerüstet zur Bodenverankerung
- Türanschlag DIN rechts
- Lackierung RAL 7035 Lichtgrau

Verschluss

- Hochsicherheits-Doppelbartschloss (inklusive 2 Schlüssel)

Inneneinrichtung

- Ein ordnerhohes Innenfach im unteren Bereich des Tresors
- **HTSK 130-06:** jeweils 3 Schlüsselhakenleisten à 8 Haken an der Rückwand und der Türinnenseite mit insgesamt 48 Spezial-Schlüsselhaken
- **HTSK 230-06:** jeweils 3 Schlüsselhakenleisten à 7 Haken an der Rückwand und der Türinnenseite mit insgesamt 42 Spezial-Schlüsselhaken
- **HTSK 130-06 und 230-06:** jeweils 3 Schlüsselhakenleisten à 7 Haken an der linken und rechten Seitenwand mit insgesamt 42 Spezial-Schlüsselhaken
- Alle Schlüsselhakenleisten sind stufenlos höhenverstellbar

Option

- Elektronischschloss



Schlüssel-Kombitresor HTSK 130-06



Modell	Außenmaße* H x B x T (in mm)	Innenmaße H x B x T (in mm)	Gewicht (in kg)	Schlüsselhaken
Widerstandsgrad I				
HTSK 130-06	1050 x 700 x 550	900 x 535 x 350	300	90
Widerstandsgrad II				
HTSK 230-06	1000 x 600 x 550	880 x 465 x 345	420	84

* Der Beschlag steht 60 mm vor



Schlüssel-Kombitresor K 104-08 DLS



Schlüssel-Kombitresor

Modell K 104-08 DLS

Sicherheitsstufe B

nach VDMA 24992 Stand 05/95

■ Aufbau

- Korpus allseitig doppelwandig
- Tür doppelwandig 80 mm stark
- Türöffnungswinkel 180°

■ Grundausstattung

- Türanschlag DIN rechts und DIN links
- Vorrichtung zur Bodenverankerung

■ Ausstattung

- Unten ein ca. 400 mm hohes, offenes Fach
- Darüber 5, auf Teleskopschienen ausziehbare Schlüsselafeln
- Pro Schlüsselafel 108 Haken (je Schlüsselafelseite 54 Haken in 9 Hakenleisten à 6 Haken übereinander)
- Sechser-Hakenleisten; der seitliche Abstand von Hakenmitte zu Hakenmitte beträgt ca. 60 mm
- Der Höhenabstand von Hakenleiste zu Hakenleiste beträgt ca. 135 mm
- Das Maß von der unteren Schlüsselhakenleiste bis zu dem offenen Fach beträgt ca. 200 mm
- Lackierung RAL 7035 Lichtgrau

■ Verschluss

- Hochsicherheits-Doppelbartschloss (inklusive 2 Schlüssel)

Modell	Außenmaße H x B x T (in mm)	Innenmaße H x B x T (in mm)	Gewicht (in kg)	Volumen (in Liter)	Schlüssel- tafeln	Schlüssel- haken
K 104-08 DLS	1950 x 950 x 550	1800 x 785 x 410	380	579	5	540



Hängeregistraturschrank
im Autohaus-Empfangsbereich





Abb. ähnlich

Hängeregistraturschrank HTH 220-02



Abb. ähnlich

Hängeregistraturschrank HTH 220-04

Modell	Außenmaße H x B x T (in mm)	Gewicht (in kg)	Anzahl Schubladen
HTH 220-01	412 x 550 x 600	63	1
HTH 220-02	696 x 550 x 600	107	2
HTH 220-03	981 x 550 x 600	151	3
HTH 220-04	1266 x 550 x 600	196	4
HTH 220-05	1550 x 550 x 600	240	5

Zur Aufbewahrung von

- Auftragstaschen
- Kfz-Papieren
- Scheckheften
- Fahrzeugschlüsseln
- Rechnungen



Hängeregistraturschrank HTH 230-03

Modell	Außenmaße H x B x T (in mm)	Gewicht (in kg)	Anzahl Schubladen
HTH 230-01	412 x 550 x 600	200	1
HTH 230-02	696 x 550 x 600	200	2
HTH 230-03	981 x 550 x 600	300	3
HTH 230-04	1266 x 550 x 600	300	4
HTH 230-05	1550 x 550 x 600	300	5
HTH 230-06	1266 x 905 x 600	300	4 à 2 Hängeregistraturen

Hängeregistraturschränke

Serie HTH 220

Sicherheitsstufe A

nach VDMA 24992 Stand 05/95 und

S1 nach EN 14450

Aufbau

- Korpus einwandig 3 mm
- Schubladentüren doppelwandig 60 mm
- Schubladen 2-seitig sperrend

Grundausrüstung

- Schubladen auf leichtlaufenden Teleskopschienen
- Lackierung RAL 7035 Lichtgrau

Verschluss

- Je Schublade mit Hochsicherheits-Doppelbartschloss (inklusive 2 Schlüssel je Schublade)

Doppelwandige Hängeregistraturschränke

Serie HTH 230

Sicherheitsstufe B

nach VDMA 24992 Stand 05/95 und

S2 nach EN 14450

Aufbau

- Korpus allseitig doppelwandig 60 mm
- Feuerschutz in Korpus und Schubladentür
- Schubladen 2-seitig sperrend

Grundausrüstung

- Schubladen auf leichtlaufenden Teleskopschienen
- Lackierung RAL 7035 Lichtgrau

Verschluss

- Je Schublade mit Hochsicherheits-Doppelbartschloss (inklusive 2 Schlüssel je Schublade)



Neben Tresoren für die Automobilbranche gehören Sicherheitslösungen für viele andere gewerbliche und private Anwendungsbereiche zu unserem Angebot!



Einbruch- u. feuersichere Tresore

In einbruch- und feuersicheren Tresoren sind Wertgegenstände und Dokumente doppelt geschützt – vor unbefugtem Zugriff und den Folgen eines Brandes.



Dokumentenschränke

Größere Mengen Akten, Papiere und Dokumente sind in einem Dokumentenschrank sicher aufbewahrt. Auch mit Hängeregistaturen erhältlich!



Datensicherungsschränke

Speziell zum Schutz empfindlicher elektronischer Datenträger bieten wir feuersichere Datensicherungsschränke in vielen Einbruchsicherheitsklassen.

SIGNATURE SAFES
by *Hartmann*



Sicherheit in ihrer schönsten Form! Die Tresore unserer High-End-Marke „Signature Safes by HARTMANN“ werden individuell nach Kundenwunsch gestaltet und in handwerklicher Tradition gefertigt – von der Lackierung bis zum kleinsten Detail der Innenausstattung.



Feuerschutz bei Gefahrstoffen
Typgeprüft
nach EN 14470-1
90 Minuten

Gefahrstoffschränke

Für die vorschriftsmäßige Lagerung umweltschädlicher, brennbarer oder explosionsgefährdeter Stoffe gemäß EN 14470-1.



Wertschutzräume

Wertschutzräume in Modulbauweise können separat aufgestellt oder als Raum-in-Raum-System integriert werden. Ideal bei größerem Platzbedarf.



Waffentresore

Gesetzeskonforme Waffentresore in zahlreichen Größen und Ausstattungsvarianten und allen zugelassenen Sicherheitsstufen.





Die passende Sicherheitslösung haben wir auch für größeren Platzbedarf! HARTMANN Wertraumtüren ermöglichen optimalen Schutz für ganze Räume oder Gebäudeabschnitte, dort, wo normale Tresore nicht genügend Platz bieten.

So lassen sich bei einem Neu- oder Umbau Schlüsselräume in jeder gewünschten Größe einrichten. Die Wände können mit verschiedenen Schlüsseltafeln oder Schlüssel-Managementsystemen ausgerüstet werden (siehe Seite 67-69). Natürlich können auch andere wichtige Gegenstände wie wertvolle Diagnosegeräte oder Spezialwerkzeuge in dem Raum aufbewahrt werden.

Durch die Ausstattung der Wertraumtür mit einem elektronischen Verschlusssystem lässt sich der Zugang zum Schlüsselraum effizient regeln. Es können mehrere Benutzercodes für die berechtigten Mitarbeiter eingerichtet werden. Eine Auditfunktion sorgt dafür, dass sich alle Bedienvorgänge auslesen lassen. Damit eignen sich Schlüsselräume mit Wertraumtür optimal unter anderem für große Autohäuser und Speditionen.

Zur sicheren Aufbewahrung von

- Kfz-Schlüsseln
- Diagnosegeräten
- Spezialwerkzeugen
- Dokumenten und Ordnern
- Navigationsgeräten
- Laptops
- ...

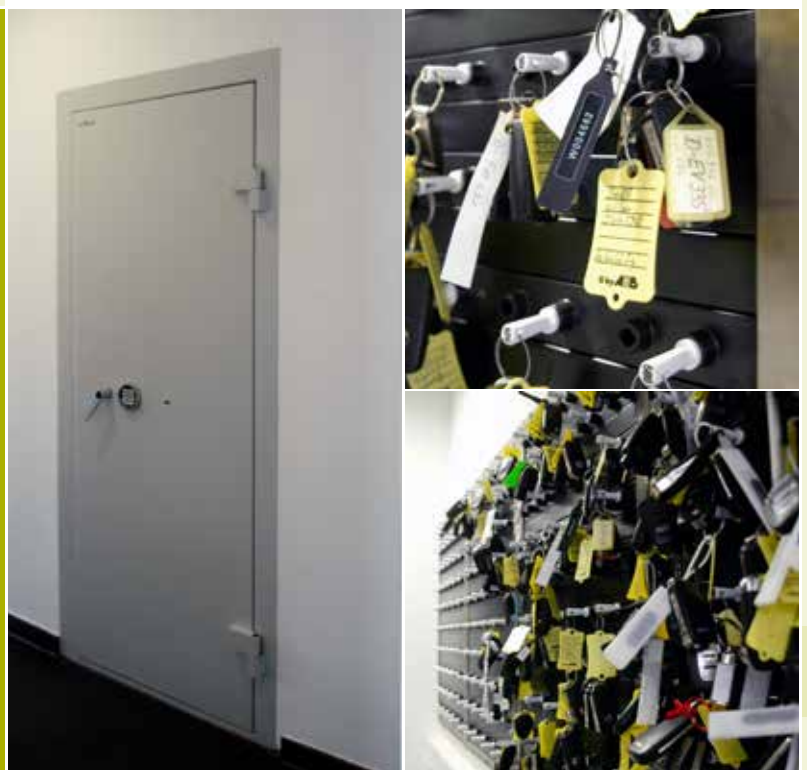



AutoPark Moll, Düsseldorf
Schlüsselraum mit Schlüsselmanagementsystem

AutoPark Moll





Abbildung ähnlich

Wertraumtür Serie HPTV

Modell	Wanddurchbruchmaß H x B (in mm)	Außenmaße H x B (in mm)	Türdurchgangsmaß H x B (in mm)	Gewicht (in kg)
HPTV 5	1800 x 880	1835 x 930	1685 x 710	225
HPTVB 5				340
HPTV 6	1800 x 1000	1835 x 1050	1700 x 830	245
HPTVB 6				375
HPTV 7	2000 x 880	2035 x 930	1885 x 710	240
HPTVB 7				365
HPTV 8	2000 x 1000	2035 x 1050	1900 x 830	260
HPTVB 8				405

Wertraumtüren

Serie HPTV

Widerstandsgrad I

nach EN 1143-1, VdS 2450

Güteklasse LFS 30 P

Feuerschutz nach EN 15659

■ Aufbau

- Türgesamtstärke 105 mm
- Tür und Zarge mehrwandig; schwere Bauart
- Serie HPTVB:
Türfüllung mit armiertem Spezialbeton
- Feuerfalz und Feuerschutzisolierung
- Bolzenverriegelungssystem
- Massiver Stahlprofilrahmen als Türzarge
- Standardzargentiefe 240 mm

■ Grundausstattung

- Türanschlag DIN rechts
- Lackierung RAL 7035 Lichtgrau

■ Verschluss

- Hochsicherheits-Doppelbartschloss
(inklusive 2 Schlüssel)

**JETZT MIT
FEUERSCHUTZ
in LFS 30P***
geprüft & zertifiziert
nach EN 15659

* LFS 30P: Gilt nur bei fachgerecht eingemauelter oder einbetonierter Tür.



Die Zukunft der Schlüsselverwaltung.

Informieren Sie sich jetzt!

► Effizient

Jederzeitiger Überblick und Kontrolle über alle Schlüsselentnahmen und -rückgaben.

► Professionell

Individuell definierbare Benutzerrechte – Verwaltung (auch für mehrere Objekte) von einer Zentrale aus.

► Sicher

Dokumentation aller Schlüsselbewegungen über eine Auditfunktion. Alarm bei fehlenden Schlüsseln.
Einbau in einen Wertschutzschrank möglich.



**Katalog unter:
05251-17440**



HARTMANN

TRESORE

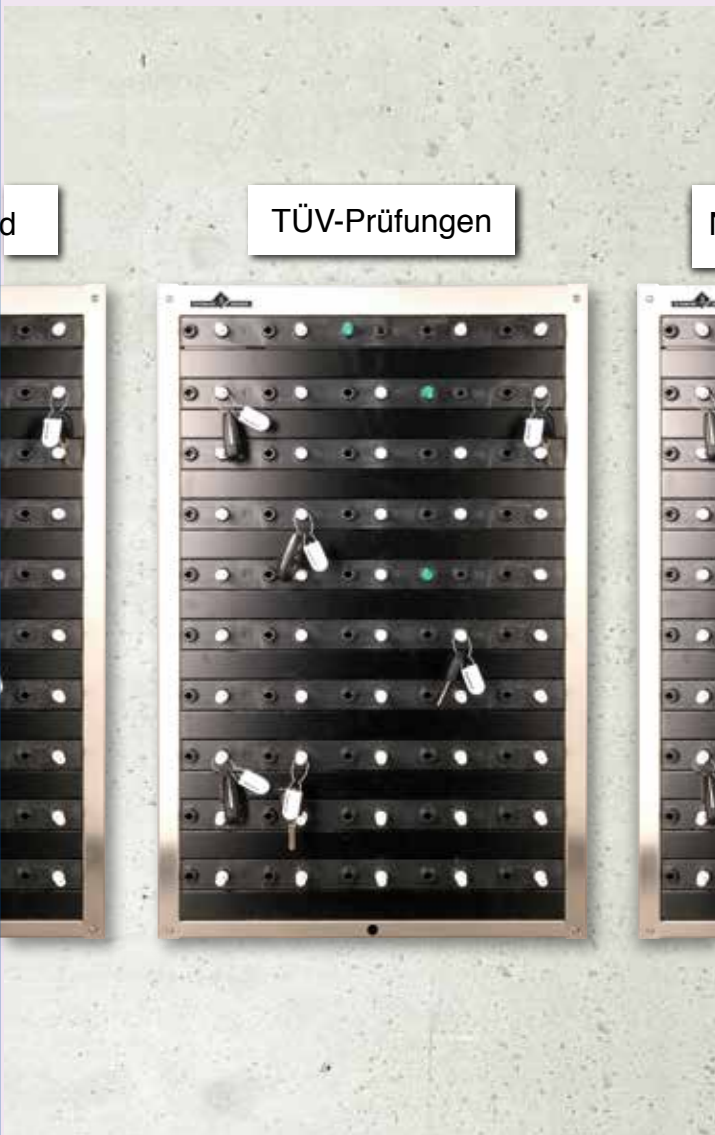

TÜV-Prüfungen

Eine Situation, die vermutlich jeder Mitarbeiter eines Autohauses kennt: Man möchte dem Kunden ein Fahrzeug zeigen oder ihm den Schlüssel für eine Probefahrt übergeben – und der Fahrzeugschlüssel ist nicht an seinem Platz. Hat ihn ein anderer Kollege aus dem Verkauf? Oder ein Werkstattmitarbeiter? Das Herumfragen kostet unnötig Zeit und hinterlässt beim Kunden keinen guten Eindruck.

Mit einem professionellen Schlüsselmanagement-System hat die Suche nach Fahrzeugschlüsseln ein Ende! Sie haben den gewünschten Schlüssel entweder sofort zur Hand – oder sehen auf einen Blick, wer ihn in Benutzung hat. Das HARTMANN Schlüsselkontroll- und -managementsystem ist einfach in der Handhabung, es funktioniert ohne Elektronik und lässt sich flexibel an Ihre Anforderungen anpassen.

Das System kann in einen Tresor oder in einen Schlüsselraum eingebaut werden.



Schlüsselkontroll- und Schlüsselmanagementsystem Serie HTS 320

Mit dem Schlüsselkontroll- und Managementsystem HTS 320 hat die lästige Schlüsselsuche oder das aufwendige Führen eines Protokolls ein Ende! Mit einem Blick sehen Sie, wer welchen Schlüssel in Gebrauch hat!

Das System ist modular erweiterbar und kann sowohl in einen Schlüssel- oder Schlüssel-Kombitresor als auch in einem Schlüsselraum eingebaut werden.

Aufbau

- Modulbauweise ohne Rahmenkonstruktion
- Vorrichtung zur Wandbefestigung
- 5 nummerierte Schlüsselsteckplätze pro Reihe

Grundausrüstung

- Nummerierte Steckplätze für Schlüssel inklusive der dazugehörigen Schlüsselstecker und Sicherheitsplomben
- Pro Schlüsselreihe je ein Zentralschlüssel zur Notöffnung

Optional

- Unter jeder nummerierten Reihe eine Blindleiste, so dass auch längere Schlüssel oder Schlüsselbunde untergebracht werden können



HTS 320-06



HTS 320-04



Für größere Schlüssel auch mit Blindleisten unter jeder Schlüsselreihe erhältlich

HTS 320-05 mit Blindleisten

So einfach funktioniert das System:

- 1** Jeder Schlüssel wird mittels einer Plombe mit dem nummerierten Schlüsselstecker verbunden.



- 2** Um einen Schlüssel aus dem System zu entnehmen, muss dieser durch Einstecken eines Bedienersteckers entsperrt werden.



Jedem Mitarbeiter wird eine Bedienerstecker-Farbe zugeordnet.
So kann jederzeit nachvollzogen werden, welcher Mitarbeiter gerade welchen Schlüssel in Gebrauch hat.



- 3** Der Bedienerstecker kann erst dann wieder entnommen werden, wenn der Schlüsselstecker wieder an seinem Platz eingesteckt wurde.



Modell	Außenmaße H x B x T (in mm)	Anzahl Schlüssel- stifte	Anzahl Zentralschlüssel	Anzahl manipulationsicherer Schlüsselanhänger	Gewicht (in kg)
HTS 320-01	40 x 552 x 80	5	1	15	0.4
HTS 320-04	265 x 552 x 80	25	5	35	3
HTS 320-05	465 x 552 x 80	50	10	75	6
HTS 320-06	865 x 552 x 80	100	20	150	12





Optimale Lösung für große Autohäuser: Schlüsselraum mit eingebautem Schlüsselkontroll- und -managementsystem



Perfekt organisiert und sicher untergebracht sind die Schlüssel, wenn das System in einen Schlüssel- oder Schlüsselkombitresor eingebaut wird.



Einbaubeispiel HTS 320-05 je einmal an der Türinnenseite und an der Rückwand

Einbaubeispiel HTS 320-06 und HTS 320-05 je zweimal an der Rückwand

Einbaubeispiel HTS 320-04 an der Türinnenseite



Wir über uns

Qualität und Sicherheit für unsere Kunden

Individuelle Beratung und Service

Mehr als 100.000 Kunden weltweit vertrauen auf unsere Kombination aus Erfahrung, Sachverstand und innovativen Ideen. Das Motto „Geht nicht gibt's nicht!“ hat bei uns Tradition. Neben unserem umfangreichen Standardprogramm entwickeln wir bei Bedarf individuelle Lösungen und Sonderbauten nach den Anforderungen unserer Kunden.

Von der ersten unverbindlichen Beratung bis zur kompletten Planung und Durchführung stehen wir Ihnen kompetent zur Seite. Unser Kundendienst betreut Sie auch noch lange nach dem Kauf.

Geprüfte und zertifizierte Qualität

Unsere Tresore entsprechen den aktuellsten europäischen Normen. Sie werden von unabhängigen und europaweit anerkannten Instituten wie der VdS Schadenverhütung GmbH oder der European Security Systems Association (ESSA) e.V. geprüft und zertifiziert. Das ist insbesondere versicherungstechnisch von großer Bedeutung, denn nur zertifizierte Tresore werden im Schadensfall von den Versicherungen anerkannt.

Optimales Preis-Leistungs-Verhältnis

Unser Ziel ist es, ein optimales Preis-Leistungs-Verhältnis für Sie zu erreichen. Daher achten wir trotz unseres hohen Qualitätsanspruches besonders auf preisbewussten Einkauf und eine rationelle Fertigung unserer Tresore. Sicherheit zu seriösen Konditionen!

Die HARTMANN TRESORE AG

ist ein modernes Unternehmen, das vor mehr als 200 Jahren als Schmiede und Stellmacherei gegründet wurde und sich 1983 auf den Bereich Tresore spezialisierte. Inzwischen gehört die HARTMANN TRESORE AG zu den führenden Anbietern von Tresoren mit Standorten in Europa und dem mittleren Osten. Neben Sicherheitslösungen für den privaten Bereich zählen branchenspezifische Sicherheitseinrichtungen für die verschiedensten Bereiche zu unseren Stärken!





Bei der Sicherheitsprüfung von Tresoren wird zwischen Einbruchschutz und Feuerschutz unterschieden. Beide Prüfungen werden nach genau definierten Verfahren von unabhängigen Testinstituten, z. B. der VdS GmbH in Köln und der Materialprüfanstalt der Technischen Universität Braunschweig, durchgeführt.

Entsprechend der jeweiligen Widerstandsfähigkeit wird dem geprüften Tresor ein bestimmter Widerstandsgrad attestiert. Die Versicherungseinstufung, und damit die Höhe des Versicherungsschutzes für den Inhalt des Tresors, richtet sich in erster Linie nach diesem beim Test erreichten Widerstandsgrad.

Bei den in unserer Übersicht angegebenen Versicherungssummen handelt es sich um unverbindliche Richtwerte der Sachversicherer. In der Regel verdoppeln sich diese Versicherungssummen, wenn der Tresor an eine VdS- anerkannte Einbruchmeldeanlage (EMA) angeschlossen wird.



EINBRUCHSCHUTZ



FEUERSCHUTZ



• ISO 9001
• anerkannte Produkte



Einbruchsicherheitsklasse	Empfohlene Versicherungssummen* gewerblich	Sicherheitsmerkmal	Kurzbeschreibung
Sicherheitsstufe A nach VDMA 24992**	nach Absprache mit dem Sachversicherer	begrenzter Einbruchschutz	Tür doppel-, Korpus einwandig
Sicherheitsstufe B nach VDMA 24992**		begrenzter Einbruchschutz Feuerschutzisolierung nach DIN 4102	Tür und Korpus doppel- bzw. dreiwandig, umlaufender Feuerfalz
Sicherheitsstufe S1 nach EN 14450		geprüfter Einbruchschutz 200 SU	Tür doppel-, Korpus einwandig und Riegelwerk
Sicherheitsstufe S2 nach EN 14450		geprüfter Einbruchschutz 400 SU	Tür doppel-, Korpus i. d. R. doppelwandig
Widerstandsgrad N (0) ***	bis 10.000,- €	geprüfter Einbruchschutz, garantierte Widerstandseinheit RU 30/30	Alle Tresore ab Widerstandsgrad 0 verfügen über eine mehrwandige Tür und einen mehrwandigen Korpus. Die unterschiedlichen Widerstandsgrade werden u. a. durch die Anzahl, das Material und die Stärke der Wände sowie der Füllungen zwischen den Wänden (z. B. Spezialbetonfüllungen mit Armierungsmatten) erreicht.
Widerstandsgrad I	bis 20.000,- €	geprüfter Einbruchschutz, garantierte Widerstandseinheit RU 30/50	
Widerstandsgrad II	bis 50.000,- €	RU 50/80	
Widerstandsgrad III	bis 100.000,- €	RU 80/120	
Widerstandsgrad IV	bis 150.000,- €	RU 120/180	
Widerstandsgrad IV KB	bis 250.000,- €	RU 120/180	
Widerstandsgrad V	bis 250.000,- €	RU 180/270	
Widerstandsgrad V KB	bis 375.000,- €	RU 180/270	

Die Abkürzungen in der Tabelle stehen für:
 SU = Security Unit (Widerstand von Sicherheitsschranken gegen Einbruchdiebstahl)
 RU = Resistant Unit (Widerstand von Wertbehältnissen gegen Einbruchdiebstahl)
 VDMA = Verband Deutscher Maschinen- und Anlagebau e.V.
 VdS = VdS Schadenverhütung GmbH (vormals Verband der Schadensversicherer e.V.)

*Quellen: VdS 2333 und VdS 3134. Die angegebenen Versicherungssummen sind unverbindliche Richtwerte. Durch den Anschluss an eine VdS- anerkannte Einbruchmeldeanlage (EMA) erhöhen – in der Regel verdoppeln – sich die entsprechenden Versicherungssummen
 ** Stand 05/95 *** nach EN 1143-1

Sicherheitsstufen nach VDMA

Stahlschränke können als Sicherheitsstufe A bzw. B nach VDMA 24992 bezeichnet werden, wenn die Anforderungen des Einheitsblattes VDMA 24992 (Ausgabe Mai 1995) als Bauvorschrift für diese Schränke erfüllt sind. Nach Rücknahme des Einheitsblattes durch den herausgebenden VDMA ist auch die Marktüberwachung durch ihn entfallen. Die Einhaltung der Anforderungen wird bei unseren Tresoren jedoch auf einem Typenschild bestätigt (Eigenkonformitätserklärung).

Sicherheitsstufen nach Euro-Norm 14450 (VdS 2862)

Die Euro-Norm 14450 legt die Prüfverfahren für Sicherheitsschränke fest. Es werden die Sicherheitsstufen S 1 und S 2 unterschieden. Die Sicherheitsanforderungen dieser Norm liegen unterhalb der Anforderungen der EN 1143-1, aber oberhalb der Anforderungen nach VDMA 24992.

Widerstandsgrade nach Euro-Norm 1143-1 und 1143-2 (VdS 2450 und 2528)

In den europaweit geltenden Normen EN 1143-1 und EN 1143-2 sind die Anforderungen und Prüfverfahren festgelegt, nach denen Wertschutzschränke, Wertschutzraumtüren und Wertschutzräume (EN 1143-1) bzw. Depositsysteme (EN 1143-2) auf ihren Einbruchschutz getestet werden. Grundlage für die Zertifizierung sind umfangreiche Aufbruchtests mit verschiedenen mechanischen und thermischen Einbruchwerkzeugen, die von unabhängigen und europaweit anerkannten Instituten (z. B. VdS) durchgeführt werden. Nur Tresore, die diesem Test standhalten, erhalten als Qualitätssiegel eine entsprechende Prüfplakette von Zertifizierungsstellen wie der VdS Schadenverhütung GmbH oder der European Security Systems Association (ESSA) e. V.

Feuersicherheitsklasse	Empfohlene Versicherungssummen	Sicherheitsmerkmal	Kurzbeschreibung
Güteklasse LFS 30 P	nach Absprache mit dem Sachversicherer	30 Minuten leichter Feuerschutz für Papier	Schutz vor Feuer, Brandrauch und Löschwasser durch spezielle Füllungen und Dichtungen. Die Tresore sind in verschiedenen Einbruchsicherheitsklassen erhältlich
Güteklasse LFS 60 P		60 Minuten leichter Feuerschutz für Papier	
Güteklasse S 60 P		60 Minuten Feuersicherheit für Papier	
Güteklasse S 120 P		120 Minuten Feuersicherheit für Papier	
Güteklasse S 60 DIS		60 Minuten Feuersicherheit für Datenträger	
Güteklasse S 120 DIS		120 Minuten Feuersicherheit für Datenträger	

Leichte Brandschutzschränke nach EN 15659

(LFS 30 P bzw. LFS 60 P) schützen Dokumente und Wertgegenstände 30 bzw. 60 Minuten gegen Hitze einwirkung. Die Anforderungen liegen unterhalb von S 60 P nach EN 1047-1.

Tresore mit Feuerschutz nach EN 1047-1

Tresore mit Feuerschutz nach EN 1047-1 schützen den Inhalt des Tresors 60 bzw. 120 Minuten vor Feuer, Brandgasen und Löschwasser. Sie müssen die Feuerstoß- und Sturzprüfung der Materialprüfungsanstalt der TU Braunschweig überstehen. Dabei wird der Tresor 60 bzw. 120 Minuten auf 1090°C erhitzt und anschließend aus 9,15 m Höhe auf ein Kiesbett gestürzt. Tresore, die die Prüfungen nach EN 15659 bzw. EN 1047-1 bestanden haben, tragen entsprechende Prüfplaketten.



HARTMANN Verschluss-technik

Unsere Tresore sind serienmäßig mit einem Hochsicherheits-Doppelbartschloss mit mindestens zwei Doppelbartschlüsseln ausgestattet. An dieser Stelle zeigen wir Ihnen eine Auswahl verschiedener Schlösser, Griffe und Beschläge für Ihren Tresor.

Bitte beachten Sie, dass nicht jeder Tresor mit jedem Schloss und Beschlag kombiniert bzw. ausgestattet werden kann.

Mechanische und elektronische Zahlenkombinationsschlösser bieten den Vorteil, dass es keine Schlüssel gibt, die verloren gehen oder in falsche Hände geraten können. Außerdem lässt sich der Code beliebig oft ändern.



Hochsicherheits-Doppelbartschloss (Standard)

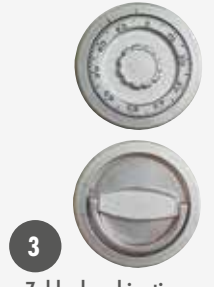

Zahlenkombinationsschloss (optional)

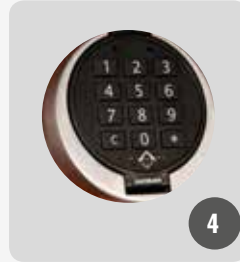

4

5

6



7

Elektronisches Zahlenkombinationsschloss (optional)

Biometrisches Fingerprint-Verschluss-system

Das biometrische Fingerprint-Verschluss-system FinKey ist das erste autarke biometrische Verschluss-system mit VdS-Zertifizierung! Die Kombination aus innovativem Fingerabdruck-Scanner und einem Hochsicherheits-schloss erfüllt zum einen höchste Sicherheits-anforderungen und ist gleichzeitig einfach und komfortabel zu bedienen.

Der Fingerabdruck-Scanner kann entweder flächenbündig in die Tresortür integriert oder mit einem formschönen Beschlag auf der Tresortür montiert werden (abhängig von der Sicherheitsstufe).



Auswahl mit verschiedenen Beschlägen

NEU

VdS-geprüfte Tresore mit Fingerprintschloss!

- innovativ
- sicher
- komfortabel

Elektronische Verschlusssysteme

Alternativ zum serienmäßigen Hochsicherheits-Doppelbartschloss können die meisten Tresore und Übergabesysteme auch mit einem elektronischen Verschlusssystem ausgestattet werden.

Neben den bereits genannten Vorteilen – kein Problem mehr mit der Schlüsselaufbewahrung, der Code lässt sich jederzeit ändern – bieten elektronische Verschlusssysteme je nach Modell weitere Features, mit denen die Nutzung des Tresors optimal für die betrieblichen Anforderungen konfiguriert werden kann:

- Neben dem Mastercode können je nach System **bis zu 99 Unterodes für weitere Benutzer** programmiert werden. Damit können Sie z. B. Ihren Verkäufern den Zugang zu den Neuwagenschlüsseln oder dem Werkstattleiter Zugriff auf Diagnosegeräte und wichtige Unterlagen ermöglichen.
- **Auslesung von bis zu 4.050 Öffnungen und Schließungen** in Echtzeit in Verbindung mit einer Software. So haben Sie immer die Kontrolle darüber, welcher Mitarbeiter zu welcher Zeit den Tresor geöffnet hat!
- **Überfallschutz durch Öffnungsverzögerung**, je nach System bis zu 99 Minuten. Erst nach Ablauf der einprogrammierten Verzögerungszeit kann das Schloss geöffnet werden. Dies ist besonders wichtig für Betriebe mit hohem Bargeldaufkommen wie z. B. Tankstellen, Autohäuser und Waschstraßen.
- Mit einer **Sperrzeit von bis 255 Stunden** können Sie sicherstellen, dass der Tresor nur während der von Ihnen gewünschten Zeiten – z. B. den Geschäftszeiten – geöffnet werden kann. Damit ist die Sperrzeit-Funktion auch ein Schutz vor Missbrauch durch eigene Mitarbeiter.

- Eine **Automatische Verriegelung** gewährleistet, dass das Schloss nach 10 Sekunden automatisch zugefahren wird, wenn die Tresortür nicht geöffnet ist. So wird verhindert, dass die Tresortür zwar geschlossen, aber nicht ordnungsgemäß verriegelt ist.
- Auf Wunsch kann das Elektronischschloss durch **Programmierung eines Doppelcodes für das Vier-Augen-Prinzip** konfiguriert werden. In diesem Fall kann der Tresor nur durch Eingabe von zwei gültigen Benutzerodes nacheinander geöffnet werden.
- Eine **Manipulationssperre** verhindert, dass Unbefugte den Tresor öffnen können. Nach Eingabe mehrerer ungültiger Öffnungsodes tritt eine Bediensperre in Kraft.
- **Ausfallschutz** durch redundanten Aufbau des Schlosses. Alle funktionsbestimmenden elektronischen Komponenten sind doppelt vorhanden (Redundanz).

Nachdem wir gemeinsam den passenden Tresor für Sie gefunden haben, beraten wir Sie gerne auch bei der Wahl der passenden Verschlusstechnik!

Aufbau eines EMA-Komponenten-Komplettsets zum Anschluss an eine Alarmanlage

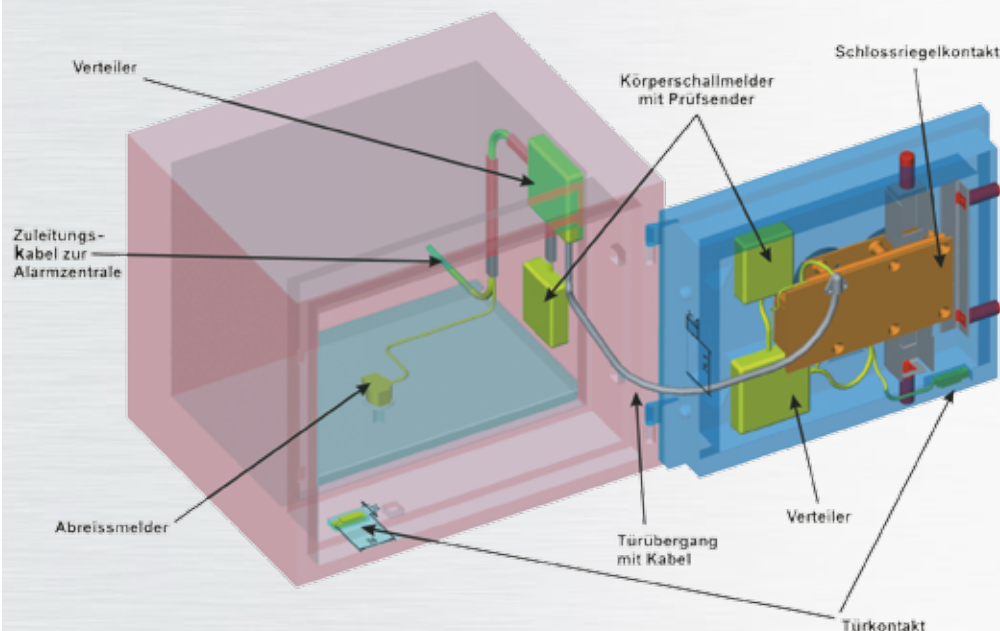

Einbruchmeldeanlagen (EMA)

Nahezu alle Tresore und Systeme können mit dem EMA-Komponenten-Komplettset oder einzelnen Komponenten ausgestattet werden.

Sie können so an eine bereits im Unternehmen vorhandene Einbruchmeldeanlage angeschlossen oder bereits für eine später geplante EMA vorgerüstet werden.

Durch den Anschluss an eine VdS-anerkannte Einbruchmeldeanlage erhöhen – in der Regel verdoppeln – sich die entsprechenden Versicherungssummen!



Free-Fax-Nr: 0800 – 66 88 667 (deutschlandweit gebührenfrei)

Bitte senden Sie uns zusätzliche Informationen zu den angekreuzten Produktbereichen:

Datensicherungstresore

Name/Firma

Dokumentenschränke

Ansprechpartner (Vorname, Name)

Gefahrstoffschränke

Telefon

Möbeltresore

Telefax

Wand- und Bodentresore

Straße, Haus-Nr.

Waffenschränke

PLZ, Ort

Exclusive Line-Tresore

E-Mail



Ich interessiere mich speziell für:



STEMPELFELD

Bitte einfach kopieren, ausfüllen und per Fax an 0800 – 66 88 667 schicken.

■ **Produkte**

- Geschäftstresore
- Privattresore
- Feuersichere Tresore
- Wandtresore
- Möbeltresore
- Datenträgersafes
- Dokumentensafes
- Schlüsseltresore
- BTM-Tresore
- Gefahrstoffschränke
- Tresorraumtüren
- Waffenschränke
- Hotelsafes
- Patientensafes
- Bankentechnik
- Panzerplastresore
- Designtresore

■ **Leistungen**

- Alle Sicherheitsstufen
- Alle Größen
- Alle Farben
- Sonderanfertigungen

■ **Service**

- Beratung vor Ort
- Entsorgung von Alttresoren
- Umtransporte
- Soforthilfe bei Einbruch
- Schadensgutachten
- Leihtresore
- Leasing & Finanzierung

Oder fordern Sie Ihren Katalog direkt online an:



PLZ 0
Esso Tankstelle - Leipzig
GULF Tankstelle - Naundorf
Enterprise rent-a-car - Leipzig
Kugel & Kugel Autovermietung - Jena
Sixt Autovermietung - Dresden
Autohaus Fritze - BMW - Sangerhausen
Autohaus Riemann - VW, Audi - Leuna
Autocenter Vogel - Gersdorf
Autohaus Kurt Ludwig - Mazda - Halle
Autohaus Cottbus AHC - Mercedes-Benz - Cottbus
Autohaus Possögel - VW, Skoda, Audi - Naumburg
Autohaus Cottbus AHC,
 Zweigbetrieb Guben - Mercedes-Benz - Guben
Auto Center Leipzig - Nissan - Leipzig-Grünau
Autohaus Reinbothe - Renault - Merseburg
Autohaus Huth - Subaru, Opel - Rückmarsdorf
Autohaus Lucks - VW, Audi - Artern
Autohaus Bernd Förster - Toyota - Pirna
Autohaus Worch - VW - Roßla
Auto Center Leipzig - Nissan - Leipzig-Schönefeld
Heyde Karosseriebau - Meißen
Autohaus Schulze - Audi, VW, Skoda, MAN - Spremberg

PLZ 1
TOTAL Deutschland - Tankstelle - Berlin
Wilhelm Hoyer KG - Tankstelle - Neustadt-Glewe
Jet-Tankstelle - Berlin
Enterprise Autovermietung Deutschland - Berlin
National Alamo Autovermietung - Berlin-Tegel
Vanguard Autovermietung - Berlin-Schönfeld
LUNDAUTO Sportwagenservice - Porsche u. a. Sportwagen - Berlin
Autohaus Skjellet - BMW - Strausberg
Bentley Motors, European Head Office - Bentley - Berlin
Autohaus Wigger - BMW - Güstrow
Autohaus Herwig Krumnow - Gebr.wagen u. Werkstatt - Ückermünde
KIA Motors Deutschland - Berlin
Autohaus Hildebrandt - Renault - Berlin
Autohaus am KaDeWe - Neu- und Gebrauchtwagen - Berlin
Autohaus Kühn - Mercedes-Benz, Chrysler - Rostock
Auto-Partner - Nissan, Mazda - Bad Doberan
Lux Automobile - Opel - Neuruppin
Ernst Dello - Opel, Chevrolet, Ford - Ludwigslust
Autohaus Albrecht - Renault - Brandenburg
Leeder - Automobile - Mercedes-Benz u. a. - Berlin
Martin Weber Automobile - Saab, Alfa Romeo, Volvo - Berlin
Schachtschneider Automobile - Skoda, Volvo - Potsdam
Autohaus Landtag - Subaru - Berlin
Autohaus Grosse - Volvo - Dahlwitz-Hoppegarten
Auto-Birne - VW, Audi, VW-Nutzfahrzeuge - Bad Doberan
KFZ-Service Schübel - Berlin
Saab International Deutschland - Berlin
M.E.S.A. Logistik & Entsorgung - Berlin
CAR ROYAL Pflege-Service - Berlin
EUROPCAR Autovermietung - Güstrow

PLZ 2
JET-Tankstelle - Hamburg
ARAL-Tankstelle - Lauenburg
Hoyer Tankstelle Familia-Center Oldenburg - Oldenburg
Avis Autovermietung - Hamburg
Europcar Autovermietung - Hamburg
Hertz Autovermietung - Hamburg
BMW-Autohaus Tekken - BMW - Norden
Autohaus Eihusen & Wilken - Audi - Norden
BMW Kayser Autohaus - BMW - Oldenburg
Günther Gramberg - Mercedes-Benz - Hude
Oettinger Sportwagen-Zentrum - Porsche u. a. Sportwagen - Hamburg
Autohaus Barleben - Opel - Lütjeburg
Autohaus Wülpern - Citroen, Peugeot, Suzuki - Bargstedt
Honda Petrick - Hamburg-Stellingen

PLZ 2
Franz Pohl Autohaus - Mazda, Suzuki - Hamburg
Auto-Anlauf - Mercedes-Benz - Pinneberg
Olympic Auto - Nissan, Fiat, Alfa Romeo - Lübeck
Autohaus Rubbert - Opel - Hamburg
Autohaus Homann - Peugeot, Citroen - Leer
Autohaus Bunge - Opel - Hamburg
DMG Armouring & Trading - Veredelung exkl. Neuwagen - Oyten
Autohaus Zeven Peters - Peugeot, Nissan u. a. - Zeven
Peter Gräper Automobile - Renault, Dacia - Hanstedt
Toyota Center Lübeck - Toyota - Lübeck
Autohaus Hansa - Opel u. a. - Bad Oldesloe
Enterprise Rent-A-Car HAMBURG CITY SUED - Hamburg
Truck Service - Lüneburg

PLZ 3
Aral-Tankstelle Burghardt - Grünberg
Agip Service Station - Tankstelle - Gifhorn-Kästorf
MHB Mineralölhandel - Avia-Tankstellen - Braunschweig
Hertz Autovermietung - Hannover
Enterprise Autovermietung - Hameln
Müller-Autovermietung - Paderborn
Autohaus Edmund Sorg - Ford, Jaguar, Landrover - Fulda
Autohaus Rosner & Salier - BMW - Osterode
Autohaus Vössing - Mercedes-Benz - Beverungen
Classic Cars - Fachwerkstatt für Oldtimer - Lollar
VW Thiel Exklusiv - Paderborn
AUDI Zentrum Göttingen - Göttingen
Autohaus Wolfsburg Hotz und Heitmann -
 Audi, Seat VW, Skoda - Wolfsburg
Autohaus Kutger & Scheller - VW, Audi - Gießen
Autohaus Senne - VW, Audi, Seat, Skoda - Bielefeld-Sennestadt
Citroen Commerce - Citroen - Hannover
Autohaus Jacobi - VW, Audi, Skoda - Warburg
Reller Automobile - Jahres- u. Halbjahreswagen - Paderborn
Kaysers A. Automotive Systems - Einbeck
Autohaus Kämmerer - Mercedes-Benz - Hannoversch Münden
Auto Center Marsberg - VW, Audi - Marsberg
Autohaus Nordstadt - Mitsubishi, Opel - Magdeburg
Porsche Zentrum Paderborn - Paderborn
Autohaus Kopius - Service-Werkstatt - Bad Wünnenberg-Haaren
Auto Weller - Toyota, Lexus - Bielefeld
Volvo Truck Center Deutschland - Volvo - Heilbad Heiligenstadt
Autohaus Schniedertüns - VW - Delbrück
Auto Henke - VW, VW Nutzfahrzeuge - Büren
Mercedes-Benz - Niederlassung Kassel/Göttingen - Lohfelden
Autohaus Biebighäuser - Opel - Battenberg
AUDI Zentrum Göttingen - Audi R8 Partner - Göttingen
Porsche Zentrum - Braunschweig
Skoda Centrum Wolfsburg - Wolfsburg
Autohaus Markötter Volvo-Vertragshändler - Herford
Gebrauchtwagenzentrum Gütersloh - Gütersloh

PLZ 4
BP Tankstelle - Mülheim a. d. Ruhr
Shell Tankstelle Jäger - Duisburg
WESTFALEN-Tankstelle - AutoService - Münster
Hoyer Tankstelle - Familia-Markt Cloppenburg - Cloppenburg
Europcar Autovermietung - Düsseldorf
Budget Autovermietung - Düsseldorf
Porsche Zentrum Willich - Willich
BMW Niederlassung Dortmund - Dortmund
Auto Kalmage - Mercedes-Benz, DAF - Bersenbrück
Daimler Chrysler - Düsseldorf
Schönauen Autohaus - Opel - Solingen
Autohaus Michael Kirsch - BMW, Alpina - Mönchengladbach
Autohaus Schröder - Hyundai - Bedburg-Hau
Autohaus am Hansapark - Mazda, Honda - Oberhausen
Autohaus Waldhausen & Bürkel -
 VW, Audi, Seat, Skoda - Mönchengladbach
Mercedes Benz Frank Wagner - Heiligenhaus
Autohaus Lackmann - Toyota - Wuppertal



PLZ 4

MTW Motor Group Winkelmann - Mitsubishi, Daihatsu, Subaru - Essen Werden
Pennekamp & Bertling - Nissan - Vreden
Mercedes Benz Herbrand - Kvelaer
Autohaus Berghoff - Toyota - Münster
Autohaus Opel Beukelmann - Opel - Dortmund
Ortmann Automobile - Seat, Volvo - Bochum
Subaru Allrad-Center Herne - Herne
Autohaus Ulmen - Jeep, Dodge, Lotus, Chevrolet, Cadillac u. a. - Düsseldorf
Auto Weller - Toyota, Lexus - Osnabrück
Autohaus Weide - Volvo - Krefeld
Autohaus Klöke - VW - Vechta
Autohaus Adelbert Moll - Düsseldorf
Proauto GmbH - BMW, Mini - Langenfeld
Waldhausen & Bürkel Autohaus - VW, Audi - Mönchengladbach
Mercedes Lueg - Essen
Autohaus Link - Ford, Ford Nutzfahrzeuge, Volvo, Kia - Krefeld
Autohaus Krufft - BMW - Dinslaken
Messink Automobile - Audi - Wermelskirchen
K & K Autozentrum - Langenfeld

PLZ 5

Tankstelle Best - Spay
Aral Tankstelle - Nordkirchen
JET-Tankstelle - Unna
Autobahn Tank & Rast - Tankstellen/Raststätten - Bonn
car concept - Autovermietung - Kerpen
Autovermietung Speedytion - Köln-Porz
Sixt Autovermietung - Aachen
Porsche Zentrum Koblenz Löhr - Koblenz
Audi Zentrum Siegen - Audi - Siegen
Autohaus Hakvoort - BMW - Siegburg
Autohaus Jürgens - Mercedes-Benz - Hagen
Auto Mertens - Ford, Landrover, Peugeot - Ahlen
Porsche Zentrum Trier - Porsche - Trier
Hanko Kraftfahrzeughandel - BMW - Andernach
Autohaus Wiemer - Ford - Niederkassel
BRITISH OFF ROAD CARS Pütter - Volvo, Landrover - Iserlohn
Toyota Autohaus Dinig - Toyota - Hochstetten-Dhaun
Autohaus Fröhlich - Opel, Chevrolet, Citroen - Koblenz
Fleischhauer Porsche Zentrum - Aachen
Autohaus Auge - Renault, Nissan, Dacia - Gesek
Autohaus Jungbluth - Suzuki - Weilerswist
Autohaus Karst - Toyota - Köln
CCC Car Center Colonia - Smart, Mazda, Skoda, Subaru - Bonn
Rentmobil Reisemobile - Wesseling
Volvo Truck Center - Volvo - Werl
Autohaus Vornberger - VW, Audi - Bad Neuenahr
Autohaus Muermann - Toyota - Kamen

PLZ 6

conoco phillips - SB-Tankstelle am real,-Markt - Brühl
Aral-Tankstellen Löser - Frankfurt
National / Alamo Autovermietung - Aschaffenburg
PremierFirst Autovermietung - Wiesbaden
Enterprise Autovermietung - Eschborn/Taunus
Autohaus Knopf - BMW, Mini - Schriesheim
Orth Automobile - Mercedes-Benz - Beselich
Autohaus Schmitt - VW und Audi - Lebach
Autozentrum Goeres - Hyundai - Rüsselsheim
Renault Auto Weis - Renault - Mandelbach-Ommersheim
Auto Rossel - Volkswagen, Audi, Porsche, Skoda - Wiesbaden
Seher Reifen + Fahrzeugtechnik - Friedberg
KIA Motors Deutschland - Frankfurt
Autohaus Freund - Mazda - Fischbach
H & S Automobile - Mitsubishi - Taunusstein
Günther & Schmitt - Opel, Chevrolet, Saab - Krieffel
Peugeot Saartal - Peugeot - Saarbrücken-Güdingen
Autohaus Schäfer & Sänger - Reisemobile, Caravans - Dillingen (Saar)
Autohaus am Kraftwerk - Subaru - Bexbach
NIX Toyota-Autohaus - Eschborn

PLZ 6

Autohaus Kutger & Scheller - VW, Audi - Bad Nauheim
Autohaus Erlenhoff - VW, Audi, VW-Nutzfahrzeuge, Skoda - Usingen
AHG Autohandelsges. mbH BMW - Horb am Neckar
Audi-Zentrum Reutlingen Autohaus Heusel GmbH - Reutlingen
EvoBus, BWH - Frankfurt am Main
AVG Trucks - Frankfurt am Main
Daimler AG - NL - Frankfurt/Offenbach
Nutzfahrzeugzentrum - Frankfurt am Main
Sixt Executive - Neu-Isenburg

PLZ 7

Oest Tankstellen - Freudenstadt
BP Haisch - Tankstelle - Donaustetten
Freie Tankstelle Günes - Weißbach
Budget Autovermietung - Stuttgart
Robert Straub - Autovermietung - Ludwigsburg
Autovermietung Lindenmeyer - Crailsheim
BMW Autohaus REVO - Albstadt
Autohaus Riess - Mercedes-Benz - Tuttlingen
Audi Zentrum Pforzheim - Pforzheim
SCANIA Vertrieb und Service - Stuttgart
Mazda Autohaus Berkenkämper - Mazda - Spaichingen
BMW AHG St. Georgen - St. Georgen
Autohaus Kammerer - Fiat - Schramberg
Autohaus Weeber - Audi, VW, Seat, Skoda, Opel - Leonberg
Steidle Automobile - Freiburg
Autohaus Eugen Bläse - Mazda - Bargau/Schwäbisch Gmünd
Burger Schloz Automobile - Mercedes-Benz - Geislingen/Steige
Hahn Automobile Backnang - Audi, VW - Backnang
Autohaus Schillinger - Opel, Corvette, Lotus, Cadillac - Lahr/Schw.
Autohaus Nägele & Sohn - Peugeot, Honda - Bietgheim-Bissingen
Autohaus Sorg - Skoda - Lorch
Smart Auto-Center Singen - Singen
Autohaus Butz - Subaru - Utzenfeld
Autohaus Kälberer - Tank-Wasch-Center - Uhingen
Autohaus Weeber - VW, Audi - Herrenberg
AHG Autohandelsges. - BMW - Horb am Neckar
Audi-Zentrum Reutlingen Autohaus Heusel GmbH - Reutlingen

PLZ 8

ARAL Tankstelle - Altusried
Hertz Autovermietung Car-penta - Pullach
Budget Mietwagenzentrum - München
Hertz Autovermietung - Landsberg/Lech
Esser Automobile - Jaguar - Waldkraiburg
Autohaus Langlinderer - BMW - Altötting
Mercedes Autohaus Karl Burghart - Altötting
Ford Autohaus Eberl - Aichach
Autohaus Wieser - Toyota, Lexus - München
Mercedes Autohaus Riess - Mercedes-Benz - Überlingen
Autohaus Spaett - BMW, Mini - Freising
SPROLL Anhänger-Zentrum - Eberhardzell-Dietenwengen
Autohaus Spitzauer - Autohandel - Geisenfeld-Rottenegg
BMW Autohaus Unterberger - Prien a. Chiemsee
AAC Sigg - Opel, Chevrolet, Subaru - Augsburg
Autohaus Könik - Honda, Dacia, Renault - Landshut
Autohaus Kimbeck - BMW - Pfarrkirchen
Autohaus Boury - Oberstadion
Strobl Autoservice - Kfz-Werkstatt - Aying
Autohaus Heinz Dorner - Mazda - Riedlingen
Autohaus Astaller - Mercedes-Benz - Schierling
Autohaus Lohr - Mitsubishi - Weilheim i.O.B.
Autohaus Nadler - Renault - Eresing
Autohaus Schneider - Seat - Landshut (Altdorf)

PLZ 9

PT Tankstellenbetrieb - Herzogenaurach
TOTAL Deutschland Tanklager Weißensee - Weißensee
Shell Tankstelle Walter Hilpert - Spiegelau
Kugel & Kugel Autovermietung - Weimar
Sparmobil Autovermietung - Coburg
National / Alamo Autovermietung - Nürnberg

Autohaus Löhmer - Audi - **Bad Brückenau**
Autohaus Wüst und Weigand - Mercedes-Benz - **Dinkelsbühl**
Autohaus Bieber - Cadillac, Chevrolet, Jeep - **Barbing**
EXPOCAMP Freizeit und Caravanning Center - **Wertheim**
Willy Ernst VW Autohaus - **Coburg**
Autohaus Franz Lohbauer - Ford - **Wackersdorf**
Franz Bauer Automobile - Opel - **Jandelsbrunn**
Autohaus Reichert - Honda - **Dinkelsbühl**
Auto Wagner - Mazda und Chevrolet - **Apolda**
Alfred Hommert - Peugeot - **Coburg**
Autohaus Peter - Renault, Saab, Dacia - **Amberg**
Auto Fischer - Subaru - **Kindelbrück**
Auto Königseder - Nissan, Chevrolet - **Tiefenbach**
Autopark „Am Erfurter Kreuz“ -
Nutzfahrzeughandel & Service - **Kornhochheim**
Papke - Gebrauchtwagen - **Sennfeld**
Autohaus Stocker - Peugeot - **Neustadt**
Peter Grampp Automobilcenter -
Mercedes, Audi, VW - **Karlstadt**
AHG GmbH Niederlassung Suhl

Ausgewählte Referenzen aus dem europäischen Ausland

Tankstelle-Raststätte B68 - **Gleisdorf - Österreich**
Jet-Tankstelle - **Dworp - Belgien**
BP Polska - **Krakau - Polen**
Auto Pierre Sudan - **Zug - Schweiz**
Lukoil Belgium NV - Tankstellen - **Vilvoorde - Belgien**
Station 189 - Tankstelle - **Kuurne - Belgien**
Auto Hermann AG - **Ebnat-Kappel - Schweiz**
Lukoil Polska - **Warschau - Polen**
Sixt Rent a Car SLU - Autovermietung - **El Altet / Elche - Spanien**
Sixt Rent a Car S.L. - Autovermietung - **Palma de Mallorca - Spanien**
Alpentaxi Ischgl - Taxiunternehmen - **Mathon - Österreich**
Porsche Inter Auto - **Graz - Österreich**
Autohaus Zitta - BMW, Mini, Volvo, KIA - **Wien - Österreich**
Opel & Beyschlag - Opel, Chevrolet, KIA, Saab, Peugeot - **Wien - Österreich**
Auto Mötteli - **Turbenthal - Schweiz**
M. Berger VW Autohaus - **Baden - Österreich**
Statoil Polska - **Warschau - Polen**
Autohaus Sulzbacher - Opel, Chevrolet, Suzuki - **Traun - Österreich**
Porsche Inter Auto - **Zell am See - Österreich**
Volkswagen Campercentrum - VW - **BR Amersfoort - Niederlande**
MAN-Star Trucks Polska - **Warschau - Polen**
Sixt rent-a-car SA Autovermietung - **Genf Airport - Schweiz**

HARTMANN TRESORE AG

-ZENTRALE-

Pamplonastraße 2
D-33106 Paderborn
Telefon +49 (0) 52 51 - 17 44-0
info@hartmann-tresore.de
www.hartmann-tresore.de

HARTMANN TRESORE Hamburg

Vorsetzen 41
D-20459 Hamburg
Telefon +49 (0) 40 - 36 90 54-30
hamburg@hartmann-tresore.de

HARTMANN TRESORE Berlin

Kurfürstendamm 63
D-10707 Berlin
Telefon +49 (0) 30 - 88 70 87-70
berlin@hartmann-tresore.de

HARTMANN TRESORE Düsseldorf

Graf-Adolf-Straße 70
D-40210 Düsseldorf
Telefon +49 (0) 2 11 - 17 93 73-49
duesseldorf@hartmann-tresore.de

HARTMANN TRESORE Köln

Hohenstaufenring 48-54
D-50674 Köln
Telefon +49 (0) 2 21 - 8 20 18-20
koeln@hartmann-tresore.de

HARTMANN TRESORE München

Arnulfstraße 51
D-80636 München
Telefon +49 (0) 89 - 3 68 12 60-700
muenchen@hartmann-tresore.de

HARTMANN TRESORE Schweiz AG

Pflanzschulstrasse 3
Postfach 185
CH-8411 Winterthur
Telefon +41 (0) 44 - 350 39 55
info@hartmann-tresore.ch

